

Řada PROFESSIONAL Senzory & Svítidla

2023 / 2024



 **steinel**

1



Firma STEINEL je specialistou na senzory pro automatizaci budov.

Od roku 1987 určujeme standardy v technologii senzorů pro budovy. Řešení od firmy STEINEL se aktuálně prodávají ve více než 70 zemích.

2



Svítlidla značky STEINEL jsou vždy o krok napřed.

Jedinečná kombinace optimálního světla a ultrajemného sensorového řízení pro úsporu energie více než 90 %.

3



Zapojení do sítě a nastavení spojuje především jedno: Jsou velmi jednoduché.

Naše řešení osvětlení na bázi Bluetooth lze pohodlně nastavit pomocí aplikace STEINEL Connect App a lze je také kdykoli upravit.

4

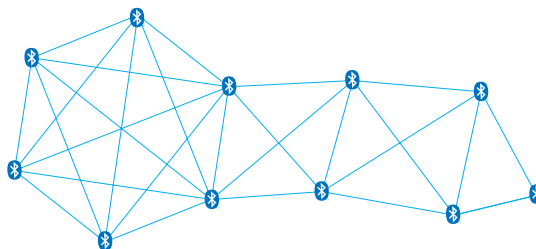

Produkty STEINEL spolu komunikují.

Prostřednictvím integrace Bluetooth Mesh se produkty STEINEL propojují bezdrátově do inteligentních sítí.

5



Kompatibilní se všemi předními systémy.

Produkty STEINEL jsou k dispozici se všemi rozhraními a jsou snadno uchopitelné pro projektanty a snadno integrovatelné pro plánovače a instalatéry.

6

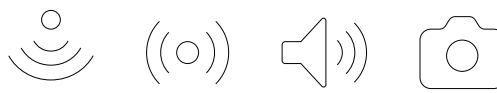

Správná sensorová technologie pro každou aplikaci.

Firma STEINEL je lídrem v infračervených, vysokofrekvenčních, ultrazvukových a optických sensorových technologiích pro moderní budovy.

Senzory

Detektory pohybu

04

iHF 3D	04
sensIQ / sensIQ S	06
řada 3000	10
řada 2000 / 2000 ECO	20
Rozhraní a schémata zapojení	22

Detektory přítomnosti

26

Optické sensorové systémy	26
Control PRO II	28
Control PRO	38
Spínače přítomnosti osob	46
Příslušenství	48
DALI plus	50

DALI-2

52

DALI-2 vstupní zařízení	54
LiveLink	55

KNX

56

Rozhraní a schémata zapojení	60
------------------------------	----

Svítlidla spínaná senzorem

Interiérová svítidla

66

Reflektory

78

Solární svítidla

84

Venkovní svítidla

86

iHF 3D. Žádná hluchá místa, žádné kompromisy, žádné neúmyslné spouštění.

S detektory pohybu Professional Line pro venkovní použití nastavujeme zcela nové měřítko. Pokud jde o technologii a design, spojují to nejlepší z obou světů. Technologicky vzato se nám podařilo dosáhnout kvantového skoku použitím vysoké frekvence v iHF 3D pro venkovní použití.

Díky tomu je neúmyslné spouštění způsobené počasím věcí minulostí.



iHF 3D



Žádné nechtěné spuštění sousedy, auty nebo malými zvířaty.



Detekční zóna pouze tam, kde ji skutečně potřebujete.



Senzor, který se přizpůsobí budově.
Snadno nastavitelné ve 3 směrech.

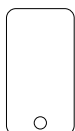

Propojte, nastavte
a provozujte
prostřednictvím
bezplatné aplikace.



Nyní je k dispozici
také jako verze
Bluetooth Connect.

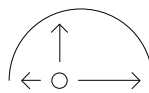

Nastavitelné ve třech
zónách od 1 do 5
metrů.



Inteligentní 160°
vysokofrekvenční
senzor

Produkt

Detekce

Rozhraní

Verze

IP krytí

EAN

iHF 3D

IHF detektory pohybu pro stěnu

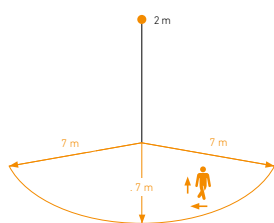

160 °	COM1	Černá	IP54	4007841 066215	●
160 °	COM1	Bílá	IP54	4007841 066222	●
160 °	COM1	Antracitová	IP54	4007841 066178	●
160 °	KNX V3.5	Černá	IP54	4007841 059637	●
160 °	KNX V3.5	Bílá	IP54	4007841 059644	●
160 °	KNX V3.5	Antracitová	IP54	4007841 059620	●

S 3D anténovou technologií
4 hodinové manuální ovládání

Dosah: Radiálně max. $r = 7\text{ m}$ (68 m^2), tangenciálně $r = 5\text{ m} - \text{max. } 7\text{ m}$ (68 m^2)
Montážní výška: 1,80 – 2,00 m
COM1: Výkon: max. 2000 W (připravené pro LED)
KNX: max. odebíraný proud: 30 mA
Rozměry: 120 x 117 x 120 mm

sensIQ

Infračervené pohybové senzory pro stěny, stropy a rohy

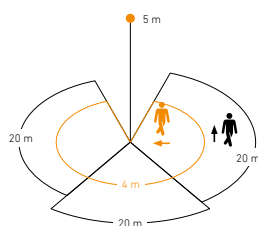

300 °	COM1	Černá	IP54	4007841 029579	
300 °	COM1	Bílá	IP54	4007841 029562	
300 °	COM1	Antracitová	IP54	4007841 056636	
300 °	KNX V3.1	Černá	IP54	4007841 059552	●
300 °	KNX V3.1	Bílá	IP54	4007841 059576	●
300 °	KNX V3.1	Antracitová	IP54	4007841 059538	●

Dosah lze nastavit s přesností na metr ve 3 samostatných směrech,
4 h nepřetržitého svícení
včetně dálkového ovládání a rohového držáku na stěnu

Spínané zóny: 1360 spínaných zón
Dosah: Radiálně max. $r = 4\text{ m}$ (42 m^2), tangenciálně max. $r = 20\text{ m}$ (1047 m^2)
Montážní výška: 2,00 – 5,00 m
COM1: Výkon: max. 2500 W (připravené pro LED)
KNX: max. odebíraný proud: 10 mA
Rozměry: 172 x 113 x 144 mm

Produkt

Detekce

Rozhraní

Verze

IP krytí

EAN

sensIQ S

Infračervené pohybové senzory pro stěny a rohy

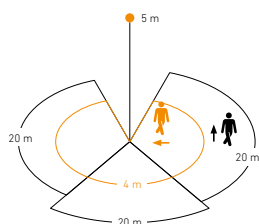

300 °	COM1	Černá	IP54	4007841 034979	
300 °	COM1	Bílá	IP54	4007841 034955	
300 °	COM1	Antracitová	IP54	4007841 056650	
300 °	KNX V3.1	Černá	IP54	4007841 059606	●
300 °	KNX V3.1	Bílá	IP54	4007841 059613	●
300 °	KNX V3.1	Antracitová	IP54	4007841 059583	●

Dosah lze nastavit s přesností na metr ve 3 samostatných směrech, včetně dálkového ovládání a rohového držáku na stěnu
Spínané zóny: 1360 spínacích zón
Dosah: Radiálně max. r = 4 m (42 m²), tangenciálně max. r = 20 m (1047 m²)
Montážní výška: 2,00 – 5,00 m
COM1: Výkon: max. 2000 W (připravené pro LED)
KNX: max. odebíraný proud: 10 mA
Rozměry: 128 x 114 x 74 mm

Smart Remote (Inteligentní dálkové ovládání)

Dálkové ovládání



Černá	4007841 009151
-------	-----------------------

Pro ovládání světel a senzorů přes chytrý telefon nebo tablet.
Nahrazuje dálkové ovladače RC1 - RC12.
Včetně 2 x baterií typu AAA.

IS 180 digi HD. Revoluční technologie infračerveného senzoru.

Už žádné plýtvání časem při definování limitů dosahu Vašeho senzoru! Devět detekčních zón lze aktivovat a deaktivovat jednotlivě a digitálně s neuvěřitelnou lehkostí. Citlivost senzoru je také nastavitelná. Senzor, který lze připojit pomocí COM1, přichází s novou technologií zrcadlení a pěti pyrosenzory. Díky aplikaci a technologii Bluetooth je zprovoznění, nastavení a bezdrátové připojení k síti skutečně hračkou.



IS 180 digi HD

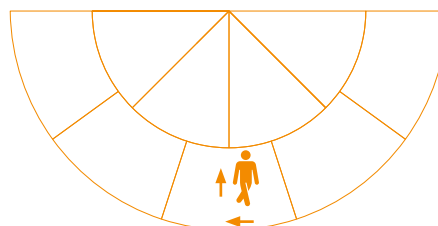
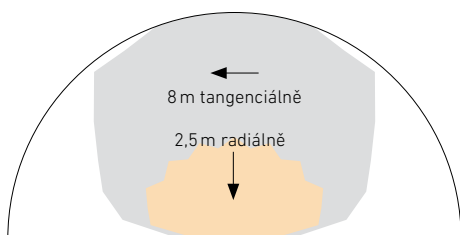



Atraktivní design s neviditelnou senzorovou technologií

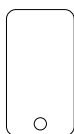

Propojte, nastavte a provozujte prostřednictvím bezplatné aplikace.



Bluetooth mesh standard



9 digitálně nastavitelných zón



180° pasivní infračervený senzor

Produkt

Detekce

Rozhraní

Verze

IP krytí

EAN

IS 180 digi HD

Infračervený detektor pohybu

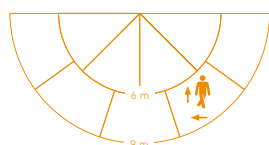

180 °

COM1

Antracitová

IP54

4007841 066079

180 °

COM1

Bílá

IP54

4007841 066109

S 5 pyro senzory,
9 detekčních zón, lze (de)aktivovat digitálně
Spínané zóny: 200 spínaných zón
Dosah: Radiálně max. r = 6 m (77 m²)
 Tangenciálně max. r = 9 m (157 m²)
Montážní výška: 1,80 – 2,50 m
COM1: Výkon: max. 2000 W (připravené pro LED)
Rozměry: 42 x 116 x 116 mm

Řada 3000. Maximální rozmanitost pro každou potřebu.

Technologie infračerveného, vysokofrekvenčního a světelného senzoru – senzory z naší řady 3000 Vám vždy poskytnou ten správný detektor pohybu. Pomocí COM1, PF, DALI, DALI-2, aplikačního kontroléru, vstupního zařízení DALI-2 nebo rozhraní KNX lze bez námahy implementovat i ty největší projekty. A to je něco, na co jsme obzvláště hrdí: Ve spojení s naším chytrým dálkovým ovládáním nemůže být konfigurace a ovládání snazší nebo pohodlnější pomocí tabletu nebo chytrého telefonu. Pro použití v tmavých stropích nebo stěnách jsou vybrané senzory k dispozici také v černé barvě. Novinkou v sortimentu jsou zapuštěné verze pro rychlou instalaci do dutých stropů.

2 technologie



Pasivní infračervená technologie

Pyro senzory reagují na změny infračerveného tepla vyzařovaného v detekční zóně.



Vysokofrekvenční technologie

Pokud jakýkoli pohyb v detekční zóně změní vzor ozvěny vysokofrekvenčního signálu, zareaguje senzor ve zlomcích sekundy.

5 designů

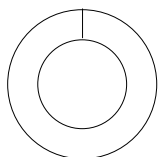

Kulaté

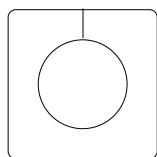

Čtvercové

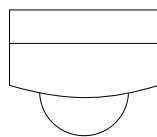

Instalace na povrchu

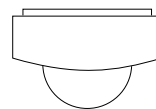

Skrytá instalace

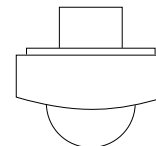

Zapuštěno

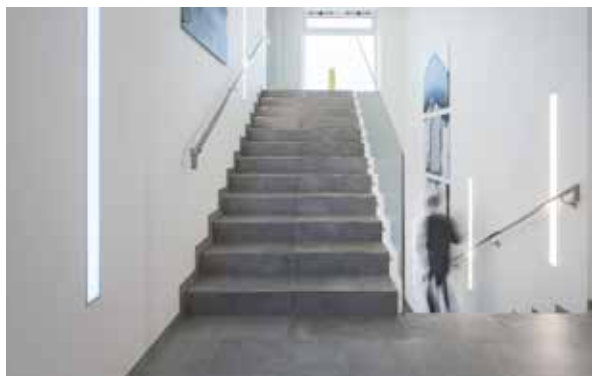

Obytná výstavba

Vysokofrekvenční technologie pro schodišťové šachty



Parkování a doprava

Pro monitorování velkých ploch



Průmysl a logistika

Velké výšky až 14 m



Školy a učebny

Senzory pro chodby



Kanceláře

Dlouhé chodby

8

Senzory s infračervenou, vysokofrekvenční nebo světelnou sensorovou technologií.

5

Provedení jako skrytá instalace, povrchová instalace a zapuštěné varianty v kulatém a čtvercovém provedení.

5

Rozhraní pro rychlou integraci do systému správy a služeb pro budovy.

Řady 3000 stručně a přehledně



IS 3360



IS 345



HF 3360



IS 3180

Skrytá instalace, čtvercové

COM1	4007841 033460	4007841 033804	4007841 033675	4007841 055721
PF	4007841 033491	4007841 033835	4007841 033705	4007841 055769
KNX	4007841 058173	4007841 058265	4007841 058227	4007841 058142
DALI-2 APC	4007841 033514	4007841 033866	4007841 033743	4007841 055738
DALI-2 IPD	4007841 057244	4007841 057282	4007841 057336	4007841 057367

Skrytá instalace, kulaté

COM1	4007841 033453	4007841 033811	4007841 033682	
PF	4007841 033484	4007841 033842	4007841 033712	
KNX	4007841 058197	4007841 058289	4007841 058241	
DALI-2 APC	4007841 033521	4007841 033873	4007841 033750	
DALI-2 IPD	4007841 057268	4007841 057305	4007841 057343	

Instalace na povrchu, čtvercové

COM1	4007841 010478	4007841 010485	4007841 011734	4007841 009113
PF	4007841 010515	4007841 010539	4007841 010546	4007841 010508
KNX	4007841 058166	4007841 058258	4007841 058210	4007841 058135
DALI-2 APC	4007841 010560	4007841 010584	4007841 011604	4007841 010553
DALI-2 IPD	4007841 057237	4007841 057275	4007841 057312	4007841 057350

Instalace na povrchu, kulaté

COM1	4007841 033446	4007841 033798	4007841 033668	
PF	4007841 033477	4007841 033828	4007841 033699	
KNX	4007841 058180	4007841 058272	4007841 058234	
DALI-2 APC	4007841 033507	4007841 033859	4007841 033736	
DALI-2 IPD	4007841 057251	4007841 057299	4007841 057329	

Zapuštěné, čtvercové

COM1	4007841 079635	4007841 079673		
KNX	4007841 079642	4007841 079680		

Zapuštěné, kulaté

COM1	4007841 079659	4007841 079697		
KNX	4007841 079666	4007841 079703		

Řady 3000 stručně a přehledně



IS 3360 MX vysoký regál



IS 345 MX vysoký regál



Světelný senzor Duální



NM 5000-3

Skrytá instalace, čtvercové

KNX			4007841 058326	
-----	--	--	----------------	--

Skrytá instalace, kulaté

KNX			4007841 058340	
-----	--	--	----------------	--

Instalace na povrchu, čtvercové

COM1	4007841 033569	4007841 010492		4007841 011697
PF	4007841 033583	4007841 010522		
KNX	4007841 058364	4007841 058296		
DALI-2 APC	4007841 010577	4007841 010591		
DALI-2 IPD	4007841 057374	4007841 057398		

IS 3360 černá

COM1	Instalace na povrchu, čtvercové	4007841 068523
KNX V3.1	Instalace na povrchu, čtvercové	4007841 068561
COM1	Instalace na povrchu, kulaté	4007841 068547
KNX V3.1	Instalace na povrchu, kulaté	4007841 068585
COM1	Skrytá instalace, čtvercové	4007841 068530
KNX V3.1	Skrytá instalace, čtvercové	4007841 068578
COM1	Skrytá instalace, kulaté	4007841 068554
KNX V3.1	Skrytá instalace, kulaté	4007841 068592

NM 5000-3 černá

KNX V3.1	Instalace na povrchu, čtvercové	4007841 084134
KNX V3.1	Instalace na povrchu, kulaté	4007841 084158
KNX V3.1	Skrytá instalace, čtvercové	4007841 084141
KNX V3.1	Skrytá instalace, kulaté	4007841 084165

NM 5000-3 černá

COM1	Instalace na povrchu, čtvercové	4007841 011680
------	---------------------------------	----------------

Spínací kapacity

COM1	Max. 2000 W (LED-ready), spínané světlo
PF	Bez SELV, max. 10 A, 240 V AC / 24 V DC, min 100 mA, 12 V AC/DC
DALI-2 APC	Vysílací řídicí vedení pro 1 x 30 elektronických předřadníků

Elektrické napájení

KNX	Napájení sběrnice KNX, digitální sběrnice rozhraní pro 2 kanály osvětlení a HVAC
DALI-2 IPD	Napájecí zdroj sběrnice DALI, pro připojení k systémům řízení osvětlení DALI/LiveLink

Produkt

Detekce

Rozhraní

Verze

IP krytí

EAN

IS 3360

Infračervené detektory pohybu a přítomnosti pro vícepodlažní parkoviště, vjezdy a servisní místnosti



Se 3 pyro senzory, 4 h nepřetržitého svícení

Dosah: Radiálně max. Ø 8 m (50 m²),

tangenciálně max. Ø 40 m (1257 m²)

Přítomnost max. Ø 3 m (7 m²)

Montážní výška: 2,50 – 4,00 m

COM1: Výkon: max. 2000 W (připravené pro LED)

DALI-2 IPD: Odebíraný proud pro 3 uživatele DALI (6 mA)

KNX: max. odebíraný proud: 12,5 mA

Rozměry: AP čtvercový: 65 x 95 x 95 mm /

kulatý: Ø 126 x 65 mm -

UP čtvercový: 78 x 94 x 94 mm /

kulatý: Ø 124 x 65 mm -

DE čtvercový: 121 x 94 x 94 mm /

kulatý: Ø 124 x 121 mm

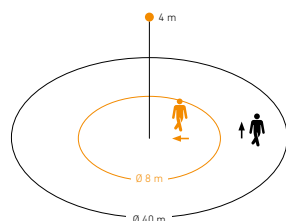

Instalace na povrchu, čtvercové				
360 °	COM1	Bílá	IP54	4007841 010478
360 °	COM1	Černá	IP54	4007841 068523 ●
360 °	PF	Bílá	IP54	4007841 010515
360 °	DALI-2 APC	Bílá	IP54	4007841 010560
360 °	DALI-2 IPD	Bílá	IP54	4007841 057237
360 °	KNX V3.1	Bílá	IP54	4007841 058166
360 °	KNX V3.1	Černá	IP54	4007841 068561 ●
Instalace na povrchu, kulaté				
360 °	COM1	Bílá	IP54	4007841 033446
360 °	COM1	Černá	IP54	4007841 068547 ●
360 °	PF	Bílá	IP54	4007841 033477
360 °	DALI-2 APC	Bílá	IP54	4007841 033507
360 °	DALI-2 IPD	Bílá	IP54	4007841 057251
360 °	KNX V3.1	Bílá	IP54	4007841 058180
360 °	KNX V3.1	Černá	IP54	4007841 068585 ●
Skrytá instalace, čtvercové				
360 °	COM1	Bílá	IP20	4007841 033460
360 °	COM1	Černá	IP20	4007841 068530 ●
360 °	PF	Bílá	IP20	4007841 033491
360 °	DALI-2 APC	Bílá	IP20	4007841 033514
360 °	DALI-2 IPD	Bílá	IP20	4007841 057244
360 °	KNX V3.1	Bílá	IP20	4007841 058173
360 °	KNX V3.1	Černá	IP20	4007841 068578 ●
Skrytá instalace, kulaté				
360 °	COM1	Bílá	IP20	4007841 033453
360 °	COM1	Černá	IP20	4007841 068554 ●
360 °	PF	Bílá	IP20	4007841 033484
360 °	DALI-2 APC	Bílá	IP20	4007841 033521
360 °	DALI-2 IPD	Bílá	IP20	4007841 057268
360 °	KNX V3.1	Bílá	IP20	4007841 058197
360 °	KNX V3.1	Černá	IP20	4007841 068592
Zapuštěná instalace, čtvercové				
360 °	COM1	Bílá	IP20	4007841 079635 ●
360 °	KNX V3.1	Bílá	IP20	4007841 079642 ●
Zapuštěná instalace, kulaté				
360 °	COM1	Bílá	IP20	4007841 079659 ●
360 °	KNX V3.1	Bílá	IP20	4007841 079666 ●

Produkt

Detekce

Rozhraní

Verze

IP krytí

EAN

IS 345

Infračervený detektor pohybu pro chodby a uličky



Se 2 pyro senzory, 4 h nepřetržitého svícení

Dosah: Radiálně max. 12 x 6 m (72 m²),

tangenciálně max. 23 x 6 m (138 m²)

Montážní výška: 2,50 – 5,00 m

COM1: Výkon: max. 2000 W (připravené pro LED)

DALI-2 IPD: Odebíraný proud pro 3 uživatele DALI (6 mA)

KNX: max. odebíraný proud: 12,5 mA

Rozměry: AP čtvercový: 65 x 95 x 95 mm /

kulatý: Ø 126 x 65 mm -

UP čtvercový: 78 x 94 x 94 mm /

kulatý: Ø 124 x 65 mm -

DE čtvercový: 121 x 94 x 94 mm /

kulatý: Ø 124 x 121 mm

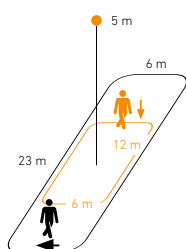

Instalace na povrchu, čtvercové				
360 °	COM1	Bílá	IP54	4007841 010485
360 °	PF	Bílá	IP54	4007841 010539
360 °	DALI-2 APC	Bílá	IP54	4007841 010584
360 °	DALI-2 IPD	Bílá	IP54	4007841 057275
360 °	KNX V3.1	Bílá	IP54	4007841 058258
360 °	KNX V3.1	Černá	IP54	4007841 084134
Instalace na povrchu, kulaté				
360 °	COM1	Bílá	IP54	4007841 033798
360 °	PF	Bílá	IP54	4007841 033828
360 °	DALI-2 APC	Bílá	IP54	4007841 033859
360 °	DALI-2 IPD	Bílá	IP54	4007841 057299
360 °	KNX V3.1	Černá	IP54	4007841 084158
Skrytá instalace, čtvercové				
360 °	COM1	Bílá	IP20	4007841 033804
360 °	PF	Bílá	IP20	4007841 033835
360 °	DALI-2 APC	Bílá	IP20	4007841 033866
360 °	DALI-2 IPD	Bílá	IP20	4007841 057282
360 °	KNX V3.1	Bílá	IP20	4007841 058265
360 °	KNX V3.1	Černá	IP20	4007841 084141
Skrytá instalace, kulaté				
360 °	COM1	Bílá	IP20	4007841 033811
360 °	PF	Bílá	IP20	4007841 033842
360 °	DALI-2 APC	Bílá	IP20	4007841 033873
360 °	DALI-2 IPD	Bílá	IP20	4007841 057305
360 °	KNX V3.1	Bílá	IP20	4007841 058289
360 °	KNX V3.1	Černá	IP20	4007841 084165
Zapuštěná instalace, čtvercové				
360 °	COM1	Bílá	IP20	4007841 079673
360 °	KNX V3.1	Bílá	IP20	4007841 079680
Zapuštěná instalace, kulaté				
360 °	COM1	Bílá	IP20	4007841 079697
360 °	KNX V3.1	Bílá	IP20	4007841 079703

Produkt

Detekce

Rozhraní

Verze

IP krytí

EAN

HF 3360

Vysokofrekvenční detektory pohybu pro WC, umývárny, schodiště a vedlejší místnosti



5.8 GHz, přibližně 1 mW, nepřetržité svícení po dobu 4 hodin

Dosah: Radiálně max. Ø 8 m (50 m²),
tangenciálně max. Ø 8 m (50 m²)

Montážní výška: 2,00 – 4,00 m

COM1: Výkon: max. 2000 W (připravené pro LED)

DALI-2 IPD: Odebíraný proud pro 5 uživatelů DALI (10 mA)

KNX: max. odebíraný proud: 12,5 mA

Rozměry: AP čtvercový: 52 x 95 x 95 mm /

kulatý: Ø 126 x 52 mm -

UP čtvercový: 64 x 94 x 94 mm /

kulatý: Ø 124 x 64 mm

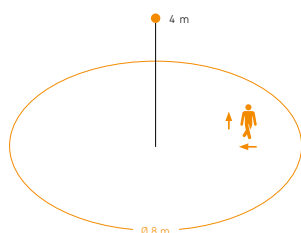

Instalace na povrchu, čtvercové

360 °	COM1	Bílá	IP54	4007841 011734
360 °	PF	Bílá	IP54	4007841 010546
360 °	DALI-2 APC	Bílá	IP54	4007841 011604
360 °	DALI-2 IPD	Bílá	IP54	4007841 057312
360 °	KNX V3.1	Bílá	IP54	4007841 058210

Instalace na povrchu, kulaté

360 °	COM1	Bílá	IP54	4007841 033668
360 °	PF	Bílá	IP54	4007841 033699
360 °	DALI-2 APC	Bílá	IP54	4007841 033736
360 °	DALI-2 IPD	Bílá	IP54	4007841 057329
360 °	KNX V3.1	Bílá	IP54	4007841 058234

Skrytá instalace, čtvercové

360 °	COM1	Bílá	IP20	4007841 033675
360 °	PF	Bílá	IP20	4007841 033705
360 °	DALI-2 APC	Bílá	IP20	4007841 033743
360 °	DALI-2 IPD	Bílá	IP20	4007841 057336
360 °	KNX V3.1	Bílá	IP20	4007841 058227

Skrytá instalace, kulaté

360 °	COM1	Bílá	IP20	4007841 033682
360 °	PF	Bílá	IP20	4007841 033712
360 °	DALI-2 APC	Bílá	IP20	4007841 033750
360 °	DALI-2 IPD	Bílá	IP20	4007841 057343
360 °	KNX V3.1	Bílá	IP20	4007841 058241

Produkt

Detekce

Rozhraní

Verze

IP krytí

EAN

IS 3180

Infračervené detektory pohybu pro chodby, uličky a vedlejší místnosti



Se 2 pyro senzory, 4 h nepřetržitého svícení

Dosah:

Radiálně max. $r = 3 \text{ m}$ (14 m^2) / $r = 4 \text{ m}$ (25 m^2)

Tangenciálně max. $r = 6 \text{ m}$ (57 m^2) / $r = 20 \text{ m}$ (628 m^2)

Montážní výška: 1,80 – 2,50 m

COM1: Výkon: max. 2000 W (připravené pro LED)

DALI-2 IPD: Odebíraný proud pro 3 uživatele DALI (6 mA)

KNX: max. odebíraný proud: 12,5 mA

Rozměry: AP čtvercový: 65 x 95 x 95 mm – UP čtvercový: 78 x 94 x 94 mm

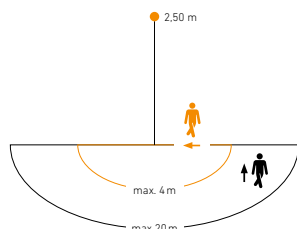

Instalace na povrchu, čtvercové

180 °	COM1	Bílá	IP54	4007841 009113
180 °	PF	Bílá	IP54	4007841 010508
180 °	DALI-2 APC	Bílá	IP54	4007841 010553
180 °	DALI-2 IPD	Bílá	IP54	4007841 057350
180 °	KNX V3.1	Bílá	IP54	4007841 058135

Skrytá instalace, čtvercové

180 °	COM1	Bílá	IP20	4007841 055721
180 °	PF	Bílá	IP20	4007841 055769
180 °	DALI-2 APC	Bílá	IP20	4007841 055738
180 °	DALI-2 IPD	Bílá	IP20	4007841 057367
180 °	KNX V3.1	Bílá	IP20	4007841 058142

IS 3360 MX

Výškový regál

Infračervený detektor pohybu v uličce pro vysoké skladové zóny



Pro velké výšky,

se 3 pyro senzory,

nepřetržité světlo 4 hodiny.

Dosah: Radiálně max. $\emptyset 14 \text{ m}$ (154 m^2),

tangenciálně max. $\emptyset 36 \text{ m}$ (1018 m^2)

Montážní výška: 4,00 – 14,00 m

COM1: Výkon: max. 2000 W (připravené pro LED)

DALI-2 IPD: Odebíraný proud pro 3 uživatele DALI (6 mA)

KNX: max. odebíraný proud: 12,5 mA

Rozměry: 65 x 95 x 95 mm

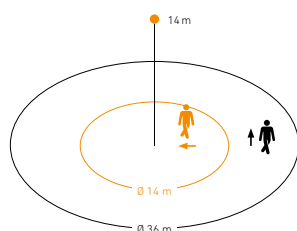

Instalace na povrchu, čtvercové

360 °	COM1	Bílá	IP54	4007841 033569
360 °	PF	Bílá	IP54	4007841 033583
360 °	DALI-2 APC	Bílá	IP54	4007841 010577
360 °	DALI-2 IPD	Bílá	IP54	4007841 057374
360 °	KNX V3.1	Bílá	IP54	4007841 058364

Produkt

Detekce

Rozhraní

Verze

IP krytí

EAN

IS 345 MX vysoký regál

Infračervený detektor pohybu pro skladové uličky u výškových regálů



SMART
REMOTE
READY

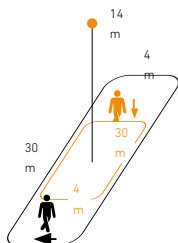

Instalace na povrchu, čtvercové

360 °	COM1	Bílá	IP54	4007841 010492
360 °	PF	Bílá	IP54	4007841 010522
360 °	DALI-2 APC	Bílá	IP54	4007841 010591
360 °	DALI-2 IPD	Bílá	IP54	4007841 057398
360 °	KNX V3.1	Bílá	IP54	4007841 058296

Pro velké výšky, se 2 pyro senzory, nepřetržité svícení po dobu 4 hodin.
Dosah: Radiálně max. 30 x 4 m (120 m²), tangenciálně max. 30 x 4 m (120 m²)
Montážní výška: 4,00 – 14,00 m
COM1: Výkon: max. 2000 W (připravené pro LED)
DALI-2 IPD: Odebíraný proud pro 3 uživatele DALI (6 mA)
KNX: max. odebíraný proud: 12,5 mA
Rozměry: 65 x 95 x 95 mm

Světelný senzor Duální

Ovladač fotobuněk pro kanceláře, konferenční místnosti a učebny



SMART
REMOTE
READY



Skrytá instalace, čtvercové

	KNX V3.1	Bílá	IP20	4007841 058326
--	-----------------	------	-------------	-----------------------

Skrytá instalace, kulaté

	KNX V3.1	Bílá	IP20	4007841 058340
--	-----------------	------	-------------	-----------------------

Světelný senzor se 2 měřeními světla (rozptýlené a směrované)
Soumrakové nastavení: 2 – 1000 lx
Montážní výška: 2,00 – 4,00 m
KNX: max. odebíraný proud: 12,5 mA
Rozměry: Čtvercové: 51 x 94 x 94 mm - kulaté: Ø 124 x 51 mm

NightMatic 5000-3

Ovladač fotobuněk pro výlohy, billboardy, a fasády budov



SMART
REMOTE
READY



Instalace na povrchu, čtvercové

	COM1	Bílá	IP54	4007841 011697
	COM1	Černá	IP54	4007841 011680

S nočním ekonomickým režimem a měřením difuzního světla
Soumrakové nastavení: 2 – 1000 lx
COM1: Výkon: max. 2000 W (připravené pro LED)
Rozměry: 42 x 95 x 95 mm

Smart Remote (Inteligentní dálkové ovládání)

Dálkové ovládání



Černá	4007841 009151
-------	-----------------------

Pro ovládání světel a senzorů přes chytrý telefon nebo tablet.
Nahrazuje dálkové ovladače RC1 – RC12.
Včetně 2 x baterií typu AAA.

Produkt

Detekce

Rozhraní

Verze

IP krytí

EAN

RC6 KNX Dálkový ovladač servisní 	Černá	4007841 593018
	Nastavení soumraku, doby sepnutí, zaučení, citlivosti, dosahu (HF), základního jasu, zpoždění zapnutí HVAC a kalibrace světelného senzoru. Pro: IS 3360 KNX, IS 345 KNX, HF 3360 KNX, IS 3360 MX Highbay KNX, IS 345 MX Highbay KNX, IS 3180 KNX, Light Sensor Dual KNX	
RC7 KNX Dálkový ovladač uživatelský 	Černá	4007841 592912
	Trvalé osvětlení ON/OFF, lze uložit 4 KNX scénáře. Pro: IS 3360 KNX, IS 345 KNX, HF 3360 KNX, IS 3360 MX Highbay KNX, IS 345 MX Highbay KNX, IS 3180 KNX, Light Sensor Dual KNX	
Rohový držák na stěnu 3000 	Bílá	4007841 035174
	Černá	4007841 648015
	Pro vnitřní a vnější rohy, plastové, vhodné pro IS 3180, HF 3360, NM 5000-3	
Zapuštěný instalační adaptér 	Bílá	4007841 079543 ●
	Umožňuje stropní instalaci řad Control PRO, Control PRO II a 3000. Rozměry: 102 x 69 mm	
Černé lemování Pro IR senzory  	Černé lemy pro IR senzory	
	Instalace na povrchu, čtvercové	4007841 056711
	Instalace na povrchu, kulaté	4007841 056735
	Skrytá instalace, čtvercové	4007841 056728
	Skrytá instalace, kulaté	4007841 056742
	Černé lemy pro HF senzory	
	Instalace na povrchu, čtvercové	4007841 056674
	Instalace na povrchu, kulaté	4007841 056698
	Skrytá instalace, čtvercové	4007841 056681
	Skrytá instalace, kulaté	4007841 056704
Pro detektory pohybu HF 3360.		

Produkt

Detekce

Rozhraní

Verze

IP krytí

EAN

<p>IS 2180-2</p> <p>Infračervené pohybové senzory pro stěny a rohy</p> 	180 °	COM1	Černá	IP54	4007841 603717
	180 °	COM1	Bílá	IP54	4007841 603816
	180 °	COM1	Vzhled nere-zavěšující oceli	IP54	4007841 603915
	180 °	COM1	Antracitová	IP54	4007841 057664
<p>Se 2 pyro senzory, včetně rohového držáku na stěnu</p> <p>Dosah: Radiálně max. $r = 1.5\text{ m}$ (4 m^2) / $r = 3\text{ m}$ (14 m^2) Tangenciálně max. $r = 5\text{ m}$ (39 m^2) / $r = 12\text{ m}$ (226 m^2)</p> <p>Montážní výška: 1,80 – 4,00 m Montážní místo: Stěna, roh COM1: Výkon: max. 1000 W (připravené pro LED) Rozměry: 55 x 78 x 120 mm</p>					
<p>IS D360</p> <p>Infračervený detektor pohybu pro zapuštění do stropu</p> 	360 °	COM1	Bílá	IP20	4007841 601317
	<p>Zapuštěný stropní senzor o rozměrech žárovky (např. GU10)</p> <p>Nepřetržitě svícení 4 hodiny, včetně standardního bílého lemování</p> <p>Dosah: Radiálně max. $\varnothing 8\text{ m}$ (50 m^2) Tangenciálně max. $\varnothing 16\text{ m}$ (201 m^2)</p> <p>Montážní výška: 2,50 – 4,00 m Montážní místo: Strop COM1: Výkon: max. 1000 W (připravené pro LED) Rozměry: $\varnothing 83 \times 82\text{ mm}$</p>				
<p>IS 2360 DE ECO</p> <p>Infračervený detektor pohybu pro zapuštění do stropu</p> 	360 °	COM1	Bílá	IP54	4007841 034733
	<p>Dosah: Radiálně max. $\varnothing 4\text{ m}$ (13 m^2) Tangenciálně max. $\varnothing 8\text{ m}$ (50 m^2)</p> <p>Montážní výška: 2,2 – 4 m Montážní místo: Strop COM1: Výkon: max. 1000 W (připravené pro LED) Rozměry: $\varnothing 78 \times 89\text{ mm}$</p>				
<p>IS 2360-3 ECO</p> <p>Infračervený detektor pohybu na strop</p> 	360 °	COM1	Bílá	IP54	4007841 057770
	360 °	COM1	Černá	IP54	4007841 081706
	<p>Se 3 pyro senzory</p> <p>Dosah: Radiálně max. $\varnothing 6\text{ m}$ (28 m^2) Tangenciálně max. $\varnothing 24\text{ m}$ (452 m^2)</p> <p>Montážní výška: 2,50 – 6,00 m Montážní místo: Strop COM1: Výkon: max. 2000 W (připravené pro LED) Rozměry: $\varnothing 121 \times 57\text{ mm}$</p>				

Produkt







Detekce

Rozhraní

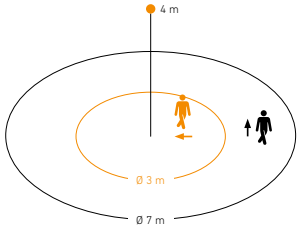
Verze

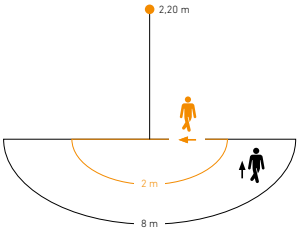
IP krytí

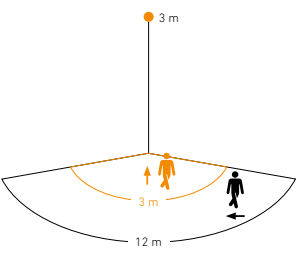
EAN

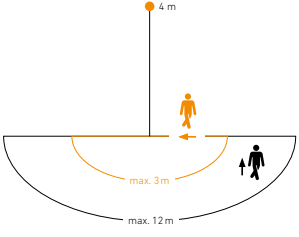
<p>IS 2360 ECO</p> <p>Infračervený detektor pohybu na strop</p>  	360 °	COM1	Bílá	IP54	4007841 006556
<p>Dosah: Radiálně max. Ø 3 m (7 m²) Tangenciálně max. Ø 7 m (38 m²) Montážní výška: 2,00 – 4,00 m Montážní místo: Strop COM1: Výkon: max. 2000 W (připravené pro LED) Rozměry: Ø 115 x 51 mm</p>					
<p>IR 2180, skrytá instalace, ECO</p> <p>Infračervený senzorový spínač pro instalaci na stěnu</p>  	180 °	COM1	Bílá	IP20	4007841 065003
<p>Nástěnný vypínač pro 2 nebo 3-vodičovou instalaci Dosah: Radiálně max. r = 2 m (6 m²) Tangenciálně max. r = 8 m (101 m²) Montážní výška: 1,10 – 2,2 m Montážní místo: Stěna COM1: Výkon: max. 200 W (připravené pro LED) Rozměry: 57 x 81 x 81 mm</p>					
<p>IS 2160 ECO</p> <p>Infračervený detektor pohybu na stěnu</p>  	160 °	COM1	Černá	IP54	4007841 605919
	160 °	COM1	Bílá	IP54	4007841 606015
<p>Se 2 pyro senzory Dosah: Radiálně max. r = 3 m (13 m²) Tangenciálně max. r = 12 m (201 m²) Montážní výška: 1,80 – 3,00 m Montážní místo: Stěna COM1: Výkon: max. 600 W (připravené pro LED) Rozměry: 73 x 78 x 113 mm</p>					
<p>IS 2180 ECO</p> <p>Infračervený detektor pohybu na stěnu</p>  	180 °	COM1	Černá	IP54	4007841 034702
	180 °	COM1	Bílá	IP54	4007841 034696
	180 °	COM1	Antracitová	IP54	4007841 064907
<p>Se 2 pyro senzory, včetně rohového držáku na stěnu Rozsah: Radiálně max. r = 1,5 m (4 m²) / r = 3 m (14 m²) Tangenciálně max. r = 5 m (39 m²) / r = 12 m (226 m²) Montážní výška: 1,80 – 4,00 m Montážní místo: Stěna, roh COM1: Výkon: max. 2000 W (připravené pro LED) Rozměry: 55 x 78 x 120 mm</p>					

Rozhraní a schémata zapojení pro řadu 3000

COM1

Spínání světla

Síťové elektrické napájení
220-240 V, 50 / 60 Hz

Nastavení času
5 s - 15 min +
pulzní režim (cca. 2 s)

Instalace na povrchu

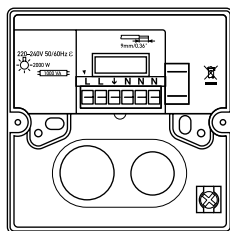

Skrytá instalace

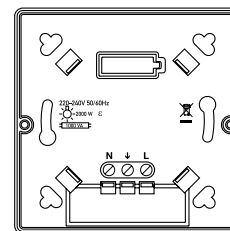

Výstup

Žárovka/halogenová zátěž	2000 W	Nízkonapěťové halogenové žárovky	2000 VA
Elektronické předřadníky pro žárovky	1500 W	LED < 2 W	100 W
Žárovky, nekorigované	1000 VA	2 W < LED < 8 W	100 W
Žárovky, sériově korigované	400 VA	LED > 8 W	600 W
Žárovky, paralelně korigované	400 VA	Kapacitní zátěž	176 µF

Master

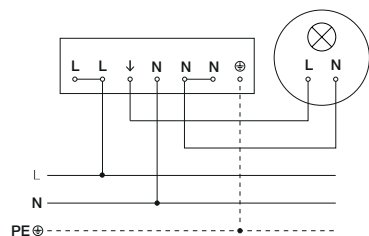

Master/Master

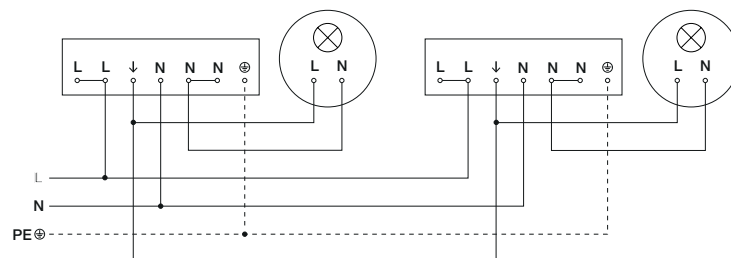

Připojení dvoucestným přepínačem pro trvalé svícení a automatický režim

Nastavení I: automatický režim

Nastavení II: manuální režim, kontrolka svítí trvale

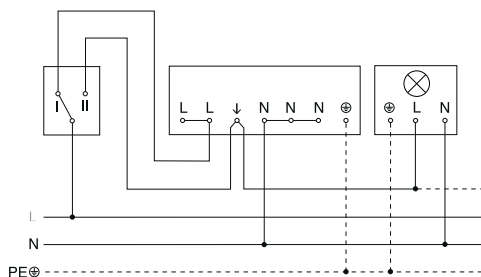

Poznámka: Systém nelze vypnout, je možné pouze volit provozní režim mezi nastavením I a nastavením II.

Připojení pomocí dvouokruhových spínačů pro manuální i automatický provoz

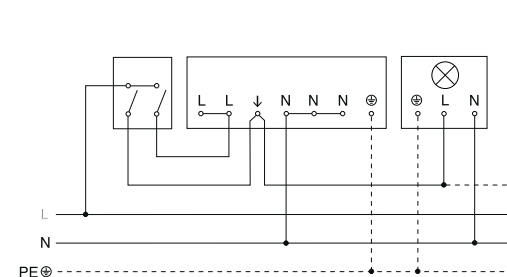

PF

Spínání plovoucího relé

Síťové elektrické napájení
220-240 V, 50 / 60 Hz

Nastavení času
5 s - 15 min +
pulzní režim (cca. 2 s)

Instalace na povrchu

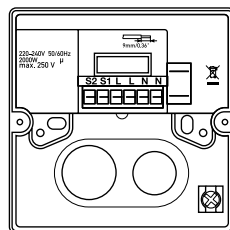

Skrytá instalace

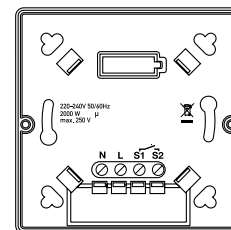

Výstup

Bez SELV, max. 10 A, 240 V AC/24 V DC,
min. 100 mA, 12 V AC/DC, 800 A / 200 μ s

Žárovka/halogenová zátěž	2000 W
Elektronické předřadníky zářivky	1500 W
Zářivky, nekorigované	1000 VA
Zářivky, sériově korigované	400 VA
Zářivky, paralelně korigované	400 VA
Nízkonapěťový halogen	2000 VA
LED < 2 W	100 W
2 W < LED < 8 W	100 W
LED > 8 W	600 W
Kapacitní zátěž	176 μ F

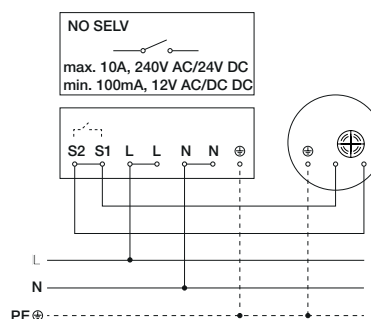

KNX

Digitální sběrnice rozhraní pro ovládání 2 světelných kanálů a HVAC

Elektrické napájení
Přes napětí sběrnice KNX

Instalace na povrchu

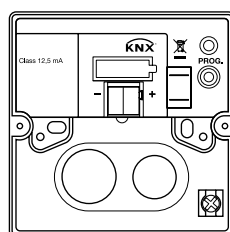

Skrytá instalace

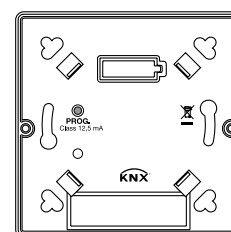

Nastavení

Přes software ETS, dálkové ovládání nebo BUS

Funkce

Světelný výstup 2x, regulace konstantního osvětlení 2x, základní funkce úrovně osvětlení, nepřítomnost, prezenční výstup, HVAC výstup, ovladač fotobuňky, úroveň osvětlení, sabotáž a logická brána

Rozhraní a schémata zapojení pro řadu 3000

Aplikační kontrolér DALI-2

Digitální DIM rozhraní pro ovládání 1 světelného kanálu

Elektrické napájení
220-240 V, 50 / 60 Hz
max. 2.5 mm²

Nastavení času
5 s - 15 min

Instalace na povrchu

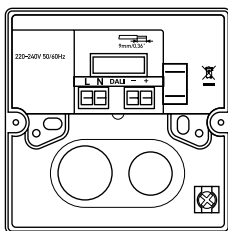

Skrytá instalace

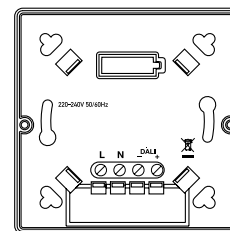

Řízený výstup

2 žilový ovládací kabel, single-master kontrolér/vysílací aplikace
Garantovaný napájecí proud 60 mA
Maximální napájecí proud 250 mA

Konstantní regulace osvětlení, uživatelsky přívětivá funkce DALI, základní jas
ON, OFF, 10–30 min,
celá noc, 10–50%

Master

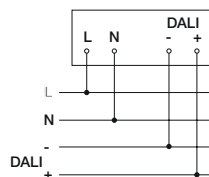

Master/slave

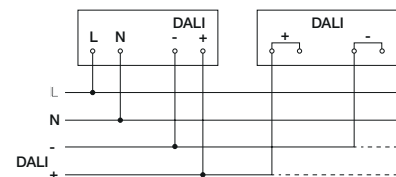

DALI-2 vstupní zařízení

Komunikace informací o přítomnosti osob a úrovni osvětlení do aplikačního ovladače DALI

Elektrická spotřeba
6 mA / 3 DALI uživatelé,
12-22.5 V , bez SELV
(9 mA / 5 DALI uživatelé s HF 3360)

Instalace na povrchu

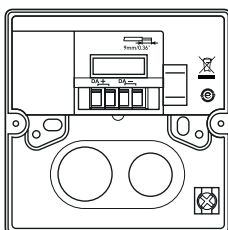

Skrytá instalace

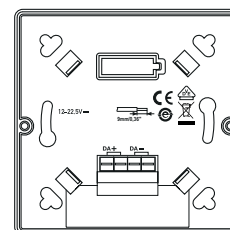

DALI-2 vstupní zařízení

Řídicí linka DALI (možnost multi-master pro komunikaci s aplikací DALI ovladač/snímač DALI)

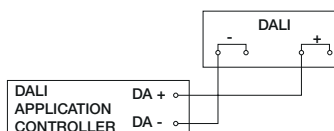

Schémat zapojení řady 2000 / 2000 ECO

IS 2180-5 / IS 2180-2 / IS D360 / IS 2360 DE ECO / IS 2360-3 ECO / IS 2360 ECO / IS 2160 ECO / IS 2180 ECO

Propojení senzoru se svítidlem

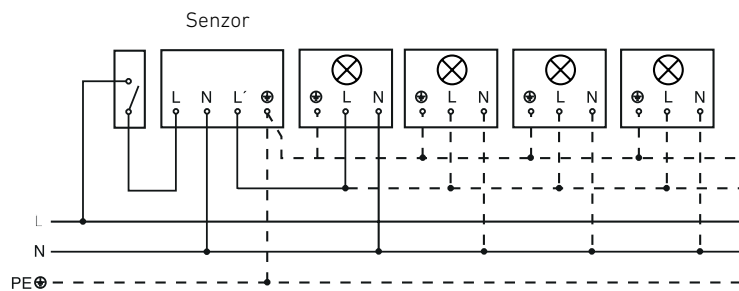

Připojení pomocí dvouokruhových spínačů pro ruční a automatický provoz

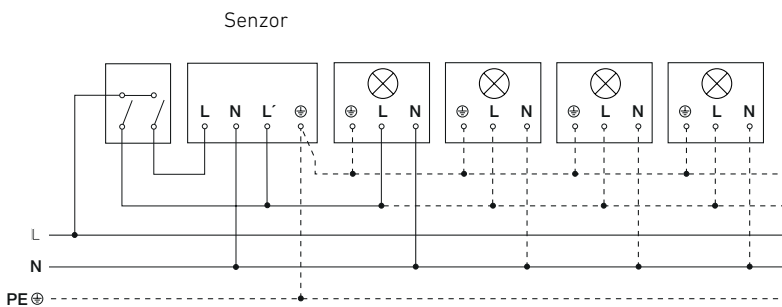

Připojení přes dvoucestný přepínač pro ruční ovládání a automatický provoz

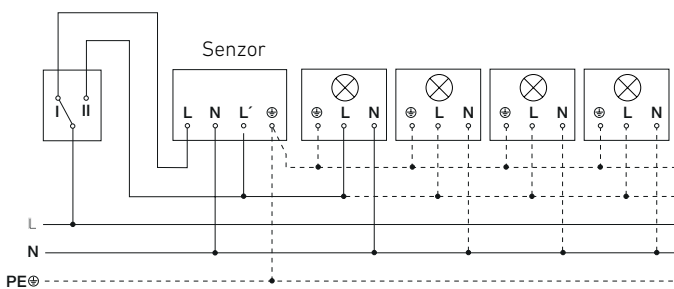

Nastavení I: automatický provoz, nastavení II: manuální režim, manuální ovládání
Poznámka: Systém nelze vypnout, je možné pouze volit provozní režim mezi nastavením I a nastavením II.

Schémat zapojení pro povrchovou instalaci IR 2180 UP ECO

IR 2180, skrytá instalace, ECO

Dvou vodičové připojení

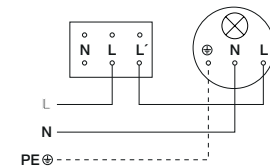

Třívodičové připojení

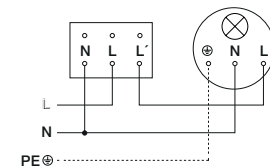

Propojení několika senzorů

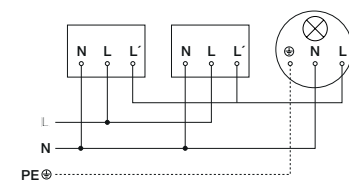

HPD 2. Více inteligence díky optickým multisenzorovým systémům.

Se senzorem HPD 2 – kdy HPD znamená „Human Presence Detection (Detekce přítomnosti osob)“ – nyní firma STEINEL uskutečňuje kvantový skok v technologii senzorů. HPD2 je prvním detektorem lidské přítomnosti na světě, který je schopen nejen detekovat přítomnost osob, ale dokáže je také spočítat. Bez ohledu na to, zda se osoby pohybují nebo ne. Informace v dimenzi, která je objevována teprve nyní. HPD2 má také integrované senzory teploty a vlhkosti vzduchu, které otevírají zcela nové možnosti v oblasti automatizace budov. Konečně lze světlo, vytápění a klimatizaci ovládat podle požadavků na počet osob přítomných v místnosti.



Film o používání
FlexDesk/správa zasedací
místnosti



HPD2



HPD3

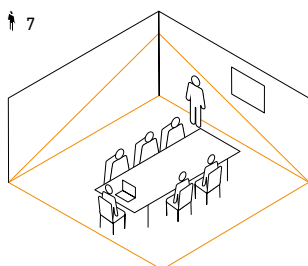

Spolehlivá detekce
počtu osob v místnosti.

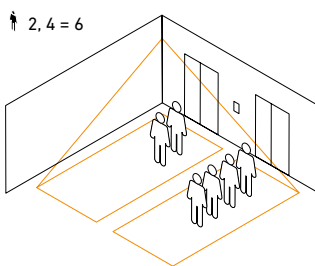

Živé informace o využití kapacity
a frekvenci.

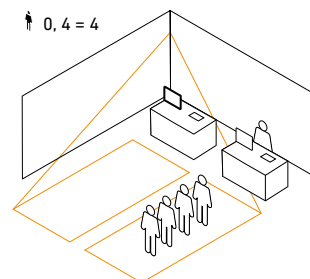

Údaje poskytnuté pro situační
analýzu.



Organizace flexibilních pracovišť.

Jedna pracovní stanice ve velkém městě může stát 10 000 EUR za rok a více. A někdy se polovina těchto pracovních stanic ani nepoužívá. Řešení „Desk Sharing“ (sdílení stolů) Vám dá na první pohled vědět, kde jsou pracovní stanice stále ještě k dispozici. Myšlenka: Zvýšit míru využití pracovišť a ušetřit peníze.



Správa zasedacích místností.

Jaké konferenční místnosti jsou k dispozici? Které jsou obsazené? Kde je schůzka? Naše řešení pro zasedací místnosti Vám umožní rychle a spolehlivě identifikovat využití místnosti a může dokonce poskytnout informace o tom, kolik lidí je v místnosti.

					
Počet osob	Zónování	Teplota	Úroveň osvětlení	Vlhkost	VOC (HPD3)

Produkt



Detekce

Rozhraní

Verze

IP krytí

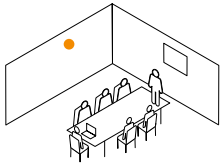
EAN

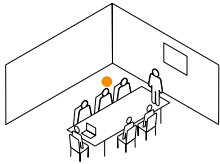
<h2>HPD2</h2> <p>Optický senzor</p>  	110 °	IP	Instalace na povrchu	IP20	4007841 033965
	110 °	KNX	Instalace na povrchu	IP20	4007841 033200
	<p>Kamerový multisenzor pro montáž na stěnu. Detekuje a počítá osoby. KNX: dodatečné měření teploty a vlhkosti IP protokoly: REST API, MQTT, BACnet</p> <p>Dosah: Radiálně max. r = 10 m (96 m²) Tangenciálně max. r = 10 m (96 m²) Přítomnost max. r = 10 m (96 m²) Montážní výška: 2,30 – 6,00 m Rozměry: 52 x 86 x 156 mm</p>				
<h2>HPD3</h2> <p>Optický senzor</p>  	110 °	IP	Skrytá instalace	IP20	4007841 067304 ●
	110 °	IP	Instalace na povrchu	IP20	4007841 067298 ●
	<p>Kamerový multisenzor pro montáž na strop. Detekuje a počítá osoby. KNX: dodatečné měření teploty a vlhkosti IP protokoly: REST API, MQTT, BACnet</p> <p>Dosah: Radiálně max. r = 10 m (96 m²) Tangenciálně max. r = 10 m (96 m²) Přítomnost max. r = 10 m (96 m²) Montážní výška: 2,30 – 6,00 m Rozměry: Ø 125 x 52 mm</p>				







Control PRO II. Nová generace detektorů přítomnosti.

Úspěšný pokrok u naší řady Control PRO, dokonce i její skutečně výjimečný design poukazuje na revoluce, které se odehrávají uvnitř budov. Vůbec poprvé nám nyní technologie True Presence® umožňuje identifikovat skutečnou přítomnost. Spolehlivé informace o přítomnosti osob, ať už chodí, stojí, sedí nebo spí, otevírají zcela nové možnosti v oblasti automatizace budov. Naše senzory Control PRO II nás však posouvají ještě o krok dále. Nejen, že zjišťují přítomnost člověka, ale také měří teplotu a vlhkost. Bluetooth maximálně ulehčuje nastavení, zprovoznění a vzájemné propojení.



Film o využití v hotelovém průmyslu



						
True Presence (%)	Úroveň osvětlení (lx)	Teplota (°C)	Vlhkost (%)	CO ₂ (ppm)	VOC (ppb)	Tlak vzduchu (mbar)



Hotelový průmysl

Aby se hosté cítili jako doma, a ušetřili energii.



Školy a učebny

Dobré vnitřní klima pomáhá vytvořit dokonalou atmosféru napomáhající učení.

7 rozhraní

COM1

- Spínání svítidla
- Plně automatické / poloautomatické, tlačítkové připojení, propojené systémy

COM2

- Zapínání a vypínání svítidla (lidská přítomnost a pohyb)
- Zapínání a vypínání HVAC (lidská přítomnost)
- Plně automatické / poloautomatické, tlačítkové připojení, propojené systémy

BT IPD

- Rozšiřuje rozsah pro senzory na všech rozhraních
- Poskytuje informace o přítomnosti osob a o úrovni osvětlení.

DALI-2 APC

- Vysílání/adresovatelnost až pro 64 svítidel DALI
- Až 3 skupiny DALI + multizóna
- Regulace konstantního osvětlení, základní funkce úrovně osvětlení
- Plně automatický / poloautomatický, tlačítko propojení, propojené systémy

DALI-2 IPD

- Připojení k nadřazenému aplikačnímu kontroléru / požární poplachový systém
- Poskytuje informace o přítomnosti osob, úrovni osvětlení, teplotě a vlhkosti.

KNX

- 4 světelné kanály / 2 kanály s konstantním osvětlením
- HVAC / Přítomnost člověka / Nepřítomnost
- Kontrolér prahové hodnoty Teplota a vlhkost
- Alarm rosného bodu, komfort
- Logická brána







IP

- PoE dodávky
- MQTT, Bacnet a REST API
- Poskytuje informace o přítomnosti osob, úrovni osvětlení, teplotě a vlhkosti.

Černá je krásná.

Plánovači a instalační subjekty mají nyní na výběr barvy pro detektory pohybu a přítomnosti od firmy STEINEL. Nyní jsou k dispozici také černé senzory pro prakticky neviditelnou integraci do tmavšího instalačního prostředí. Jsou ideální pro moderní, spíše temnější prostředí, jako jsou pokoje s betonovým vzhledem nebo s černě natřenými stropy. Dokonale ladí s prostředím instalace. Tímto způsobem lze optimálně kombinovat atraktivní vzhled s inovativní sensorovou technologií.



									
	IS 3360	IS 345	NM 5000-3	IR Quattro HD 24m	IR Quattro MICRO 6m	IR Quattro SLIM XS 4m	HF 360	True Presence®	Hallway
Skrytá instalace									
COM1	•			•			•	•	•
KNX	•	•		•				•	•
Instalace na povrchu									
COM1	•		•	•				•	•
KNX	•	•							•
Zapuštěná instalace									
COM1					•				
KNX					•	•			

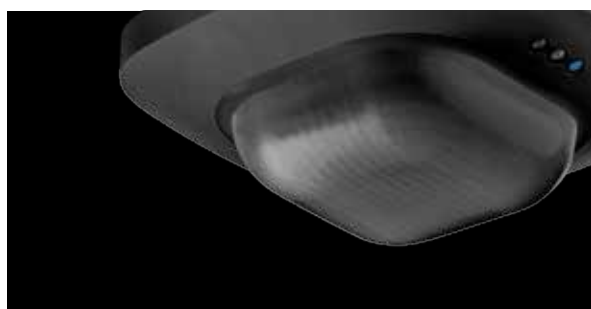

Moderní detail

Černé stropy nebo stropy s betonovým vzhledem si stále častěji nacházejí cestu do moderní architektury. Zejména proto jsou černé senzory důležitým detailem při plánování a realizaci.

12

V současné době je k dispozici 12 detektorů pohybu a přítomnosti s různými rozhraními. Nabídka černých senzorů se neustále rozšiřuje.

Control PRO II stručně a přehledně



True Presence®



True Presence®



True Presence®
Multisenzor



True Presence®
Multisensor Aerosol
KNX V3.0

True Presence® technologie

Měřené proměnné	Přítomnost osob Úroveň osvětlení	Přítomnost osob Úroveň osvětlení	Přítomnost osob Úroveň osvětlení, Teplota, Vlhkost, Tlak vzduchu VOC, CO ₂	Přítomnost osob Úroveň osvětlení, Teplota, Vlhkost, Tlak vzduchu VOC, CO ₂ , Riziko infekce
-----------------	-------------------------------------	-------------------------------------	--	---

Skrytá instalace

COM1	4007841 057923	4007841 068509		
COM2	4007841 057947			
DALI-2 APC	4007841 057961			
DALI-2 IPD				
KNX	4007841 056339	4007841 068516	4007841 056353	4007841 079208
IP	4007841 066031			
BT IPD (Slave)	4007841 064518			

Instalace na povrchu

COM1	4007841 057916	4007841 068493		
COM2	4007841 057930			
DALI-2 APC	4007841 057954			
DALI-2 IPD				
KNX				
IP	4007841 066024			
BT IPD (Slave)	4007841 064525			
Adaptér na povrchovou montáž	4007841 063887	4007841 063887	4007841 063887	4007841 063887

Zapuštěná instalace

COM1	4007841 079444			
KNX	4007841 079451			

Spínací kapacity

COM1	Max. 2000 W, max. 8x LED
COM 2	Spínací výstup 1: max. 2000 W, max. 8 x LED, spínací výstup 2: max. 230 W, max. 1 A
DALI-2 APC	1 x 2-vodičové řízení vysílání + adresovatelné pro 64 elektronických předřadníků DALI

Elektrické napájení

DALI-2 IPD	Napájení sběrnice DALI
------------	------------------------

Control PRO II stručně a přehledně



Multisenzor Air

 Multisenzor Aerosol
KNX V3.0

Hallway



HF360-2

 IR Quattro HD-2
24m

True Presence® technologie

Měřené proměnné	Úroveň osvětlení, Teplota, Vlhkost, Tlak vzdu- chu, VOC, CO ₂	Úroveň osvětlení, Teplota, Vlhkost, Tlak vzduchu, VOC, CO ₂ , Riziko infekce	Funkce detekce přítomnosti Úroveň osvětlení	Funkce detekce přítomnosti Úroveň osvětlení, Teplota a vlhkost (KNX, DALI-2 IPD, IP)	Funkce detekce přítomnosti Úroveň osvětlení, Teplota a vlhkost (KNX, DALI-2 IPD, IP)
------------------------	---	--	---	--	--

Skrytá instalace

COM1			4007841 057985	4007841 064433	4007841 064310
COM2			4007841 058005	4007841 064242	4007841 064334
DALI-2 APC			4007841 058029	4007841 064266	4007841 064358
DALI-2 IPD			4007841 064532	4007841 064280	4007841 064372
KNX	4007841 056346	4007841 079192	4007841 058036	4007841 064303	4007841 064846
IP			4007841 066161	4007841 065973	4007841 065959
BT IPD (Slave)			4007841 064556	4007841 064419	4007841 064396

Instalace na povrchu

COM1			4007841 057978	4007841 064440	4007841 064327
COM2			4007841 057992	4007841 064259	4007841 064341
DALI-2 APC			4007841 058012	4007841 064273	4007841 064365
DALI-2 IPD			4007841 064549	4007841 064297	4007841 064389
KNX			4007841 064488	4007841 064860	4007841 064853
IP			4007841 066154	4007841 065966	4007841 065942
BT IPD (Slave)			4007841 064563	4007841 064426	4007841 064402
Adaptér na povrchovou montáž	4007841 063887	4007841 063887	4007841 063887	4007841 063887	4007841 063887

Zapuštěná instalace

COM1			4007841 079468	4007841 079420	4007841 079406
KNX			4007841 079475	4007841 079437	4007841 079413

Elektrické napájení

KNX	Napájení sběrnice KNX
BT IPD Slave	Pro prodloužení dosahu přes Bluetooth
IP	Trvalé napájení: aktivní PoE jmenovité napětí V DC (44-57 V DC), <0,95 A nebo pasivní PoE 18-57 V DC, <4 W BACnet, MQTT, REST:API

Produkt

Detekce

Rozhraní

Verze

IP krytí

EAN

True Presence®

Detektory přítomnosti



Detekci lze konfigurovat digitálně.
Bezdrátové propojení a konfigurace přes Bluetooth
IP a KNX: dodatečné měření teploty a vlhkosti

Dosah: Radiálně max. Ø 15 m (177 m²)

Tangenciálně max. Ø 15 m (177 m²)

Přítomnost max. Ø 15 m (177 m²)

True Presence max. Ø 9 m (64 m²)

Montážní výška: 2,00 – 12,00 m

COM1: Výkon: max. 2000 W (připravené pro LED)

KNX: max. odebíraný proud: 30 mA

Rozměry:

Skrytá instalace (UP):

max. 52 x 103 x 103 mm -

Instalace na povrchu (AP):

45 x 123 x 123 mm -

Zapuštěná instalace: 88 x 103 x 103 mm

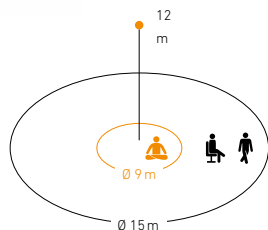

Skrytá instalace

360 °	COM1	Bílá	IP20	4007841 057923	
360 °	COM1	Černá	IP20	4007841 068509	●
360 °	COM2	Bílá	IP20	4007841 057947	
360 °	DALI-2 APC	Bílá	IP20	4007841 057961	●
360 °	KNX V3.0	Bílá	IP20	4007841 056339	
360 °	KNX V3.0	Černá	IP20	4007841 068516	●
360 °	IP	Bílá	IP20	4007841 066031	●
360 °	BT IPD (slave)	Bílá	IP20	4007841 064518	●

Instalace na povrchu

360 °	COM1	Bílá	IP54	4007841 057916	
360 °	COM1	Černá	IP54	4007841 068493	●
360 °	COM2	Bílá	IP54	4007841 057930	
360 °	DALI-2 APC	Bílá	IP54	4007841 057954	●
360 °	IP	Bílá	IP20	4007841 066024	●
360 °	BT IPD (slave)	Bílá	IP54	4007841 064525	●

Zapuštěná instalace

360 °	COM1	Bílá	IP20	4007841 079444	●
360 °	KNX V3.0	Bílá	IP20	4007841 079451	●

Adaptér KNX pro instalaci na omítku

	Bílá		4007841 063887	
--	------	--	----------------	--

True Presence® Multisenzor KNX

Detektor přítomnosti a senzor kvality vzduchu

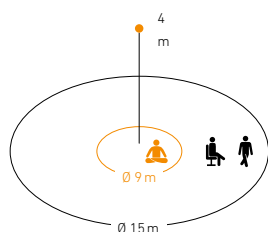

360 °	KNX V3.0	Skrytá instalace	IP20	4007841 056353	
-------	-----------------	------------------	-------------	----------------	--

Aerosolová verze

360 °	KNX V3.0	Skrytá instalace	IP20	4007841 079208	●
-------	-----------------	------------------	-------------	----------------	---

Adaptér KNX pro instalaci na omítku

	Bílá		4007841 063870	
--	------	--	----------------	--

Digitálně nastavitelná detekce, konfigurace přes Bluetooth

Přídavné měření teploty, vlhkosti, tlaku vzduchu, CO₂,
těkavých organických látek (VOC). Aerosolová verze: Upozornění na potenciální
riziko infekce jako komunikační objekt.

Dosah: Radiálně max. Ø 15 m (177 m²)

Tangenciálně max. Ø 15 m (177 m²)

Presence max. Ø 15 m (177 m²), True Presence max. Ø 9 m (64 m²)

Montážní výška: 2,00 – 4,00 m

KNX: max. odebíraný proud: 40 mA

Rozměry: 33 x 123 x 123 mm

Produkt

Detekce

Rozhraní

Verze

IP krytí

EAN

Multisenzor Air KNX

Senzor kvality vzduchu



	KNX V3.0	Skrytá instalace	IP20	4007841 056346	
Aerosolová verze					
	KNX V3.0	Skrytá instalace	IP20	4007841 079192	●
Adaptér KNX pro instalaci na omítku					
		Bílá		4007841 063870	
<p>Konfigurace přes Bluetooth. Multisenzor pro měření úrovně osvětlení, teploty, vlhkosti, tlaku vzduchu, CO₂ a těkavých organických sloučenin (VOC). Aerosolová verze: Upozornění na potenciální riziko infekce jako komunikační objekt. Montážní výška: 4,00 m KNX: max. odebíraný proud: 15 mA Rozměry: 33 x 123 x 123 mm</p>					

Hallway

Vysokofrekvenční detektor přítomnosti v průchodu a chodbě



Skrytá instalace					
360 °	COM1	Bílá	IP20	4007841 057985	
360 °	COM2	Bílá	IP20	4007841 058005	
360 °	DALI-2 APC	Bílá	IP20	4007841 058029	●
360 °	DALI-2 IPD	Bílá	IP20	4007841 064532	●
360 °	KNX V3.5	Bílá	IP20	4007841 058036	
360 °	KNX V3.5	Černá	IP20	4007841 082079	●
360 °	IP	Bílá	IP20	4007841 066161	●
360 °	BT IPD (slave)	Bílá	IP20	4007841 064556	●
Instalace na povrchu					
360 °	COM1	Bílá	IP54	4007841 057978	
360 °	COM2	Bílá	IP54	4007841 057992	
360 °	DALI-2 APC	Bílá	IP54	4007841 058012	●
360 °	DALI-2 IPD	Bílá	IP54	4007841 064549	●
360 °	KNX V3.5	Bílá	IP20	4007841 064488	
360 °	KNX V3.5	Černá	IP20	4007841 082062	●
360 °	IP	Bílá	IP20	4007841 066154	●
360 °	BT IPD (slave)	Bílá	IP54	4007841 064563	●
Zapuštěná instalace					
360 °	COM1	Bílá	IP20	4007841 079468	●
360 °	KNX V3.5	Bílá	IP20	4007841 079475	●
<p>Bezdrátové propojení a konfigurace přes Bluetooth IP, KNX, DALI-2 IPD: přídavné měření teploty a vlhkosti Dosah: Radiálně max. 25 x 3 m (75 m²), tangenciálně max. 25 x 3 m (75 m²) Montážní výška: 2,00 – 4,00 m COM1: Výkon: max. 2000 W (připravené pro LED) DALI-2 IPD: Odebíraný proud pro 13 uživatelů DALI (25 mA) KNX: max. odebíraný proud: 30 mA Rozměry: Skrytá instalace: max. 68 x 103 x 103 mm - instalace na povrchu: 62 x 123 x 123 mm - zapuštěná instalace: 105 x 103 x 103 mm</p>					

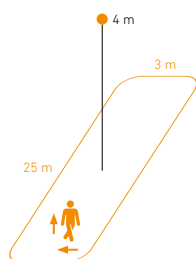

Produkt

Detekce

Rozhraní

Verze

IP krytí

EAN

HF 360-2

Vysokofrekvenční detektor přítomnosti



Digitálně nastavitelná detekce.

Bezdrátové propojení a konfigurace přes Bluetooth

IP, KNX, DALI-2 IPD: přidavné měření teploty a vlhkosti

Dosah: Radiálně max. Ø 12 m (113 m²),

tangenciálně max. Ø 12 m (113 m²)

Montážní výška: 2,50 – 4,00 m

COM1: Výkon: max. 2000 W (připravené pro LED)

DALI-2 IPD: Odebíraný proud pro 11 uživatelů DALI (21 mA)

KNX: max. odebíraný proud: 30 mA

Rozměry:

Skrytá instalace (UP):

max. 65 x 103 x 103 mm -

Instalace na povrchu (AP):

57 x 123 x 123 mm -

Zapuštěná instalace: 61 x 103 x 103 mm

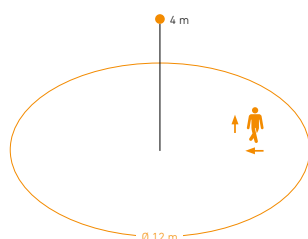

Skrytá instalace

360 °	COM1	Bílá	IP20	4007841 064433	●
360 °	COM2	Bílá	IP20	4007841 064242	●
360 °	DALI-2 APC	Bílá	IP20	4007841 064266	●
360 °	DALI-2 IPD	Bílá	IP20	4007841 064280	●
360 °	KNX V3.5	Bílá	IP20	4007841 064303	●
360 °	IP	Bílá	IP20	4007841 065973	●
360 °	BT IPD (slave)	Bílá	IP20	4007841 064419	●

Instalace na povrchu

360 °	COM1	Bílá	IP54	4007841 064440	●
360 °	COM2	Bílá	IP54	4007841 064259	●
360 °	DALI-2 APC	Bílá	IP54	4007841 064273	●
360 °	DALI-2 IPD	Bílá	IP20	4007841 064297	●
360 °	KNX V3.5	Bílá	IP20	4007841 064860	●
360 °	IP	Bílá	IP20	4007841 065966	●
360 °	BT IPD (slave)	Bílá	IP54	4007841 064426	●

Zapuštěná instalace

360 °	COM1	Bílá	IP20	4007841 079420	●
360 °	KNX V3.5	Bílá	IP20	4007841 079437	●

Produkt

Detekce

Rozhraní

Verze

IP krytí

EAN

IR Quattro HD-2 24m

Infračervený detektor přítomnosti



Digitálně nastavitelná detekce.

Bezdrátové propojení a konfigurace přes Bluetooth IP, KNX, DALI-2 IPD: přídatné měření teploty a vlhkosti

Spínané zóny: 5.200 Spínaných zón

Dosah: Radiálně max. 9 x 9 m (81 m²)

Tangenciálně max. 24 x 24 m (576 m²)

Přítomnost max. 9 x 9 m (81 m²)

Montážní výška: 2,50 – 12,00 m

COM1: Výkon: max. 2000 W (připravené pro LED)

Rozměry:

Skrytá instalace (UP):

max. 72 x 103 x 103 mm -

Instalace na povrchu (AP):

64 x 123 x 123 mm -

Zapuštěná instalace: 61 x 103 x 103 mm

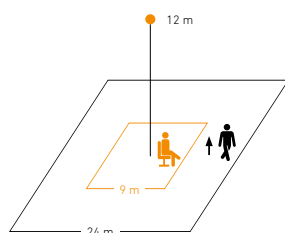

Skrytá instalace

360 °	COM1	Bílá	IP20	4007841 064310	●
360 °	COM2	Bílá	IP20	4007841 064334	●
360 °	DALI-2 APC	Bílá	IP20	4007841 064358	●
360 °	DALI-2 IPD	Bílá	IP20	4007841 064372	●
360 °	KNX V3.5	Bílá	IP20	4007841 064846	●
360 °	IP	Bílá	IP20	4007841 065959	●
360 °	BT IPD (slave)	Bílá	IP20	4007841 064396	●

Instalace na povrchu

360 °	COM1	Bílá	IP54	4007841 064327	●
360 °	COM2	Bílá	IP54	4007841 064341	●
360 °	DALI-2 APC	Bílá	IP54	4007841 064365	●
360 °	DALI-2 IPD	Bílá	IP20	4007841 064389	●
360 °	KNX V3.5	Bílá	IP20	4007841 064853	●
360 °	IP	Bílá	IP20	4007841 065942	●
360 °	BT IPD (slave)	Bílá	IP54	4007841 064402	●

Zapuštěná instalace

360 °	COM1	Bílá	IP20	4007841 079406	●
360 °	KNX V3.5	Bílá	IP20	4007841 079413	●

Control PRO. Všestranný senzor, pokud jde o detekci přítomnosti.

Detektory přítomnosti se používají pro různé účely v závislosti na typu místnosti a všeobecných podmínkách. Kanceláře, učebny, konferenční místnosti, sklady, sportovní haly nebo zvláště vysoké prostory kladou různé požadavky na detekční zóny, které senzory pokrývají. Systém Control PRO využívá infračervenou, vysokofrekvenční a ultrazvukovou senzorovou technologii k pokrytí řady aplikací nejlepším možným způsobem, což mu umožňuje přizpůsobit se jakékoli prostorové situaci. Naše mikrosenzory, které vyčnívají pouze 4 mm od povrchu, jsou předurčeny pro použití tam, kde systémy instalované na stropě musí být nenápadné.



IR Quattro HD

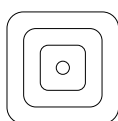

Čtvercová
detekční zóna

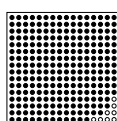

4800
spínacích
zón

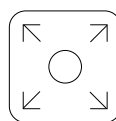

Mechanicky
škálovatelné



Hotelový průmysl

Spíše spínač reagující na přítomnost osob než spínač světla



Kancelářské a pracovní prostředí

Po instalaci je spínač prakticky skrytý.



Obytná výstavba

Vysokofrekvenční technologie pro dlouhé chodby



Školy a učebny

Vysoce přesná detekce pohybu



Průmysl a logistika

Hustá síť s několika málo senzory

4800

Spínací zóny pro detekování
sebemenších pohybů

64 m²

Čtvercová detekční zóna,
mechanicky škálovatelná

iQ režim

Samoprogramování,
automatická doba zapnutí

Control PRO stručně a přehledně



IR Quattro
HD 24m



IR Quattro
8m



IR Quattro
MICRO 6m



IR Quattro
SLIM 4m



IR Quattro
SLIM XS 4m



IR MICRO

Technologie	Infračervený	Infračervený	Infračervený	Infračervený	Infračervený	Infračervený
Skrytá instalace						
COM1	4007841 002794	4007841 000349			4007841 032951	
COM2	4007841 002770	4007841 000356				
DALI-2 APC	4007841 002756	4007841 002749				
DALI-2 IPD	4007841 057497				4007841 057510	4007841 057732
KNX V3.1	4007841 058470	4007841 058487			4007841 058500	
Instalace na povrchu						
COM1	4007841 592400	4007841 592301				
DALI plus	4007841 035273					
Zapuštěno						
COM1	4007841 079369	4007841 079345	4007841 053789			
DALI-2 APC	4007841 079376	4007841 079529				
DALI-2 IPD		4007841 079352	4007841 053871			
DALI plus	4007841 035204					
KNX V3.1	4007841 079383	4007841 079390	4007841 064129	4007841 058494		

Spínací kapacity

COM1	Viz produkt
COM2	Spínací výstup 1: max. 2000 W, max. 8 x LED, spínací výstup 2: max. 230 W, max. 1 A
DALI-2 APC	Vysílací řídicí vedení pro 2 x 12 elektronických předřadníků
DALI plus	DALI adresovatelné pro 3 skupiny / až 64 elektronických předřadníků DALI

Elektrické napájení

KNX	Napájení sběrnice KNX
DALI-2 IPD	Napájení sběrnice DALI

Control PRO stručně a přehledně



HF 360



Dual HF



DualTech



US 360



Dual US



Jednonásobný US

Technologie	Vysoká frekvence	Vysoká frekvence	Infračervený + ultrazvukový	Ultrazvukový	Ultrazvukový	Ultrazvukový
-------------	------------------	------------------	-----------------------------	--------------	--------------	--------------

Skrytá instalace

COM1	4007841 002800	4007841 002978	4007841 007997	4007841 007935	4007841 007843	
COM2	4007841 002848		4007841 008000	4007841 007942		
DALI-2 APC	4007841 002817	4007841 003005				
DALI-2 IPD	4007841 057480	4007841 057459	4007841 057473	4007841 057534	4007841 057466	4007841 057503
KNX V3.1	4007841 059484	4007841 059477	4007841 059521	4007841 059514	4007841 059491	4007841 059507

Instalace na povrchu

COM1	4007841 751302	4007841 590703				
DALI plus						

Zapuštěno

COM1	4007841 079512	4007841 079482	4007841 079574	4007841 079611	4007841 079598	
DALI-2 APC	4007841 079529	4007841 079499				
DALI-2 IPD						
DALI plus						
KNX V3.1	4007841 079536	4007841 079505	4007841 079581	4007841 079628	4007841 079604	



IR MICRO Office		
DALI-2 APC	Skryté	4007841 067151
DALI-2 APC	Povrch	4007841 067137
DALI-2 APC	Zapuštěno	4007841 067144



IR Quattro HD, černý		
COM1	Skryté	4007841 068608
COM1	Povrch	4007841 068615
KNX V3.1	Zapuštěno	4007841 068622
IR Quattro MICRO, černý		
COM1	Zapuštěno	4007841 068639
KNX V3.1	Zapuštěno	4007841 068646

Produkt

Detekce

Rozhraní

Verze

IP krytí

EAN

IR Quattro HD 24m

Infračervený detektor přítomnosti



Škálovatelná čtvercová detekční zóna

Spínané zóny: 4800 spínacích zón

Dosah: Radiálně max. 8 x 8 m (64 m²)

Tangenciálně max. 20 x 20 m (400 m²)

Přítomnost max. 8 x 8 m (64 m²)

Montážní výška: 2,50 – 10,00 m

COM1: Výkon: max. 2000 W (připravené pro LED)

DALI-2 IPD: Odebíraný proud pro 4 uživatele DALI (8 mA)

KNX: max. odebíraný proud: 10 mA

Rozměry:

Skrytá instalace (UP):

max. 70 x 120 x 120 mm -

Instalace na povrchu (AP):

65 x 120 x 120 mm -

Zapuštěná instalace: 119 x 120 x 120 mm

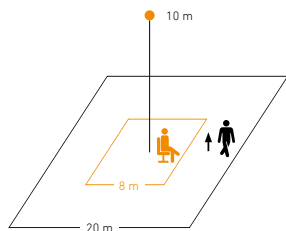

Skrytá instalace

360 °	COM1	Bílá	IP20	4007841 002794
360 °	COM1	Černá	IP20	4007841 068608 ●
360 °	COM2	Bílá	IP20	4007841 002770
360 °	DALI-2 APC	Bílá	IP20	4007841 002756
360 °	DALI-2 IPD	Bílá	IP20	4007841 057497
360 °	KNX V3.1	Bílá	IP20	4007841 058470
360 °	KNX V3.1	Černá	IP20	4007841 068622 ●

Instalace na povrchu

360 °	COM1	Bílá	IP20	4007841 592400
360 °	COM1	Černá	IP20	4007841 068615 ●
360 °	DALI plus	Bílá	IP20	4007841 035273

Zapuštěná instalace

360 °	COM1	Bílá		4007841 079369 ●
360 °	KNX V3.1	Bílá	IP20	4007841 079383 ●
360 °	DALI-2 APC	Bílá	IP20	4007841 079376 ●
360 °	DALI plus	Bílá	IP20	4007841 035204

IR Quattro 8 m

Infračervený detektor přítomnosti



Škálovatelná čtvercová detekční zóna

Spínané zóny: 1760 spínacích zón

Dosah: Radiálně max. 5 x 5 m (25 m²)

Tangenciálně max. 7 x 7 m (49 m²)

Přítomnost max. 4 x 4 m (16 m²)

Montážní výška: 2,50 – 8,00 m

COM1: Výkon: max. 2000 W (připravené pro LED)

KNX: max. odebíraný proud: 10 mA

Rozměry:

Skrytá instalace (UP): max. 76 x 120 x 120 mm -

Instalace na povrchu (AP):

71 x 120 x 120 mm -

Zapuštěná instalace: 113 x 120 x 120 mm

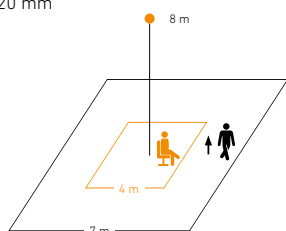

Skrytá instalace

360 °	COM1	Bílá	IP20	4007841 000349
360 °	COM2	Bílá	IP20	4007841 000356
360 °	DALI-2 APC	Bílá	IP20	4007841 002749
360 °	KNX V3.1	Bílá	IP20	4007841 058487

Instalace na povrchu

360 °	COM1	Bílá	IP20	4007841 592301
-------	-------------	------	-------------	----------------

Zapuštěná instalace

360 °	COM1	Bílá	IP20	4007841 079345 ●
360 °	DALI-2 APC	Bílá	IP20	4007841 079352 ●
360 °	KNX V3.1	Bílá	IP20	4007841 079390 ●

Produkt



Detekce

Rozhraní

Verze

IP krytí

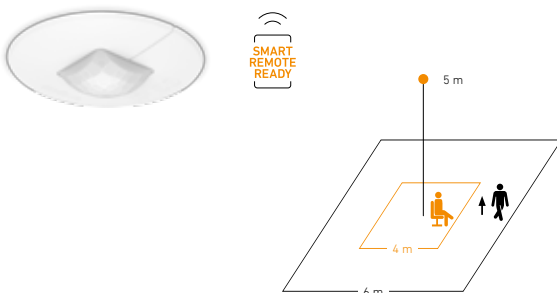
EAN

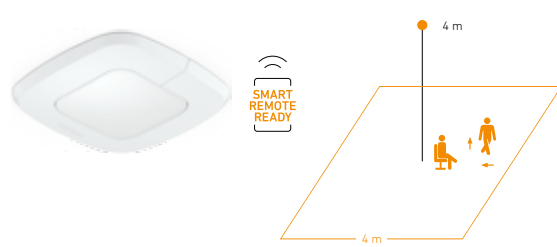
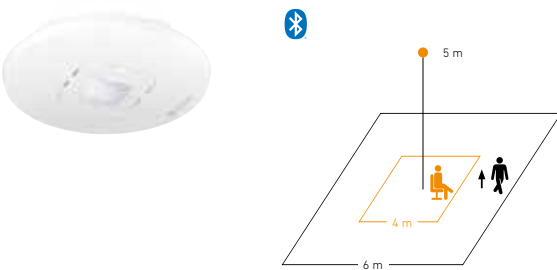
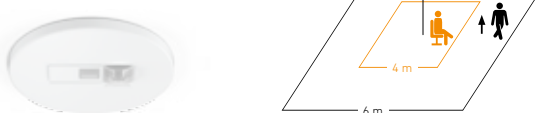
<p>IR Quattro MICRO 6m Infračervený detektor přítomnosti</p> 	<p>Zapuštěná instalace</p> <table border="1"> <tr> <td>360 °</td> <td>COM1</td> <td>Bílá</td> <td>IP65</td> <td>4007841 053789</td> </tr> <tr> <td>360 °</td> <td>COM1</td> <td>Černá</td> <td>IP65</td> <td>4007841 068639 ●</td> </tr> <tr> <td>360 °</td> <td>DALI-2 IPD</td> <td>Bílá</td> <td>IP65</td> <td>4007841 053871</td> </tr> <tr> <td>360 °</td> <td>KNX V3.1</td> <td>Bílá</td> <td>IP65</td> <td>4007841 064129</td> </tr> <tr> <td>360 °</td> <td>KNX V3.1</td> <td>Černá</td> <td>IP65</td> <td>4007841 068646 ●</td> </tr> </table> <p>Čtvercová detekční zóna Dosah: Radiálně max. 4 x 4 m (16 m²); tangenciálně max. 6 x 6 m (36 m²); přítomnost max. 4 x 4 m (16 m²), Montážní výška: 2,00 – 5,00 m COM1: Výkon: max. 1000 W (LED-ready); DALI-2 IPD: Odebíraný proud pro 2 uživatele DALI (4 mA) KNX: max. odebíraný proud: 10 mA, Rozměry: Ø 43 x 75 mm</p>	360 °	COM1	Bílá	IP65	4007841 053789	360 °	COM1	Černá	IP65	4007841 068639 ●	360 °	DALI-2 IPD	Bílá	IP65	4007841 053871	360 °	KNX V3.1	Bílá	IP65	4007841 064129	360 °	KNX V3.1	Černá	IP65	4007841 068646 ●
360 °	COM1	Bílá	IP65	4007841 053789																						
360 °	COM1	Černá	IP65	4007841 068639 ●																						
360 °	DALI-2 IPD	Bílá	IP65	4007841 053871																						
360 °	KNX V3.1	Bílá	IP65	4007841 064129																						
360 °	KNX V3.1	Černá	IP65	4007841 068646 ●																						
<p>IR Quattro SLIM 4m Infračervený detektor přítomnosti</p> 	<p>Zapuštěná instalace</p> <table border="1"> <tr> <td>360 °</td> <td>KNX V3.1</td> <td>Bílá</td> <td>IP20</td> <td>4007841 058494</td> </tr> </table> <p>6 m prodlužovací kabel, 4 P4C zástrčky, RJ10 spojka</p> <table border="1"> <tr> <td>Černá</td> <td>4007841 006419</td> </tr> </table> <p>Čtvercová detekční zóna Celková výška právě 4 mm. Dosah: Radiálně max. 4 x 4 m (16 m²); tangenciálně max. 4 x 4 m (16 m²); přítomnost max. 4 x 4 m (16 m²), Montážní výška: 2,50 – 4 m KNX: max. odebíraný proud: 10 mA Rozměry: 55 x 77 x 77 mm</p>	360 °	KNX V3.1	Bílá	IP20	4007841 058494	Černá	4007841 006419																		
360 °	KNX V3.1	Bílá	IP20	4007841 058494																						
Černá	4007841 006419																									
<p>IR Quattro SLIM XS 4m Infračervený detektor přítomnosti</p> 	<p>Skrytá instalace</p> <table border="1"> <tr> <td>360 °</td> <td>COM1</td> <td>Bílá</td> <td>IP20</td> <td>4007841 032951</td> </tr> <tr> <td>360 °</td> <td>DALI-2 IPD</td> <td>Bílá</td> <td>IP20</td> <td>4007841 057510</td> </tr> <tr> <td>360 °</td> <td>KNX V3.1</td> <td>Černá</td> <td>IP20</td> <td>4007841 082260 ●</td> </tr> <tr> <td>360 °</td> <td>KNX V3.1</td> <td>Bílá</td> <td>IP20</td> <td>4007841 058500</td> </tr> </table> <p>Čtvercová detekční zóna Celková výška právě 6 mm, včetně kruhového lemu Dosah: Radiálně max. 4 x 4 m (16 m²); tangenciálně max. 4 x 4 m (16 m²); přítomnost max. 4 x 4 m (16 m²), Montážní výška: 2,50 – 4,00 m COM1: Výkon: max. 1000 W (LED-ready); DALI-2 IPD: Odebíraný proud pro 2 uživatele DALI (4 mA) KNX: max. odebíraný proud: 10 mA, Rozměry: max. 55 x 80 x 80 mm</p>	360 °	COM1	Bílá	IP20	4007841 032951	360 °	DALI-2 IPD	Bílá	IP20	4007841 057510	360 °	KNX V3.1	Černá	IP20	4007841 082260 ●	360 °	KNX V3.1	Bílá	IP20	4007841 058500					
360 °	COM1	Bílá	IP20	4007841 032951																						
360 °	DALI-2 IPD	Bílá	IP20	4007841 057510																						
360 °	KNX V3.1	Černá	IP20	4007841 082260 ●																						
360 °	KNX V3.1	Bílá	IP20	4007841 058500																						
<p>IR Micro Office Infračervený detektor přítomnosti</p> 	<p>Skrytá instalace</p> <table border="1"> <tr> <td>360 °</td> <td>DALI-2 APC</td> <td>Bílá</td> <td>IP20</td> <td>4007841 067151 ●</td> </tr> </table> <p>Instalace na povrchu</p> <table border="1"> <tr> <td>360 °</td> <td>DALI-2 APC</td> <td>Bílá</td> <td>IP20</td> <td>4007841 067137 ●</td> </tr> </table> <p>Zapuštěná instalace</p> <table border="1"> <tr> <td>360 °</td> <td>DALI-2 APC</td> <td>Bílá</td> <td>IP20</td> <td>4007841 067144 ●</td> </tr> </table> <p>Čtvercová detekční zóna. patentovaný vícesegmentový pyro senzor Spínané zóny: 168 spínaných zón, Dosah: Radiálně max. 4 x 4 m (16 m²); tangenciálně max. 6 x 6 m (36 m²); přítomnost max. 4 x 4 m (16 m²), Montážní výška: 2,00 – 5,00 m, Rozměry: Skrytá instalace: 85 x 37 mm - Instalace na povrchu: 106 x 45 mm - Instalace na strop: 85 x 69 mm</p>	360 °	DALI-2 APC	Bílá	IP20	4007841 067151 ●	360 °	DALI-2 APC	Bílá	IP20	4007841 067137 ●	360 °	DALI-2 APC	Bílá	IP20	4007841 067144 ●										
360 °	DALI-2 APC	Bílá	IP20	4007841 067151 ●																						
360 °	DALI-2 APC	Bílá	IP20	4007841 067137 ●																						
360 °	DALI-2 APC	Bílá	IP20	4007841 067144 ●																						
<p>IR Micro Infračervený detektor přítomnosti</p> 	<p>Skrytá instalace</p> <table border="1"> <tr> <td>360 °</td> <td>DALI-2 IPD</td> <td>Bílá</td> <td>IP20</td> <td>4007841 057732</td> </tr> </table> <p>Čtvercová detekční zóna Dosah: Radiálně max. 4 x 4 m (16 m²); tangenciálně max. 6 x 6 m (36 m²); přítomnost max. 4 x 4 m (16 m²) Montážní výška: 2,00 – 5,00 m DALI-2 IPD: Odebíraný proud pro 2 uživatele DALI (4 mA) Rozměry: Ø 80 x 21 mm</p>	360 °	DALI-2 IPD	Bílá	IP20	4007841 057732																				
360 °	DALI-2 IPD	Bílá	IP20	4007841 057732																						

Produkt

Detekce

Rozhraní

Verze

IP krytí

EAN

HF 360

Vysokofrekvenční detektor přítomnosti



Dosah: Radiálně max. Ø 12 m (113 m²);
Tangenciálně max. Ø 12 m (113 m²)
Montážní výška: 2,50 – 3,50 m
COM1: Výkon: max. 2000 W (připravené pro LED)
DALI-2 IPD: Odebíraný proud pro 5 uživatelů DALI (10 mA)
KNX: max. odebíraný proud: 30 mA
Rozměry: Skrytá instalace (UP):
max. 56 x 120 x 120 mm
Instalace na povrchu (AP): 51 x 120 x 120 mm
Zapuštěná instalace: 94 x 120 x 120 mm

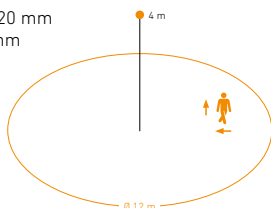

Skrytá instalace

360 °	COM1	Bílá	IP20	4007841 002800
360 °	COM2	Bílá	IP20	4007841 002848
360 °	DALI-2 APC	Bílá	IP20	4007841 002817
360 °	DALI-2 IPD	Bílá	IP20	4007841 057480
360 °	KNX V3.1	Černá	IP20	4007841 082277 ●
360 °	KNX V3.1	Bílá	IP20	4007841 059484

Instalace na povrchu

360 °	COM1	Bílá	IP20	4007841 751302
-------	------	------	------	----------------

Zapuštěná instalace

360 °	COM1	Bílá	IP20	4007841 079512 ●
360 °	DALI-2 APC	Bílá	IP20	4007841 079529 ●
360 °	KNX V3.1	Bílá	IP20	4007841 079536 ●

Dual HF

Vysokofrekvenční detektor přítomnosti v průchodu a chodbě



Dosah: Radiálně max. 20 x 3 m (60 m²);
Tangenciálně max. 20 x 3 m (60 m²)
Montážní výška: 2,50 – 3,50 m
COM1: Výkon: max. 2000 W (připravené pro LED)
DALI-2 IPD: Odebíraný proud pro 7 uživatelů DALI (14 mA)
KNX: max. odebíraný proud: 30 mA
Rozměry: Skrytá instalace (UP):
max. 74 x 120 x 120 mm
Instalace na povrchu (AP): 70 x 120 x 120 mm
Zapuštěná instalace: 122 x 120 x 120 mm

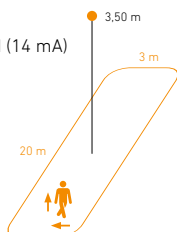

Skrytá instalace

360 °	COM1	Bílá	IP20	4007841 002978
360 °	DALI-2 APC	Bílá	IP20	4007841 003005
360 °	DALI-2 IPD	Bílá	IP20	4007841 057459
360 °	KNX V3.1	Bílá	IP20	4007841 059477

Instalace na povrchu

360 °	COM1	Bílá	IP20	4007841 590703
-------	------	------	------	----------------

Zapuštěná instalace

360 °	COM1	Bílá	IP20	4007841 079482 ●
360 °	DALI-2 APC	Bílá	IP20	4007841 079499 ●
360 °	KNX V3.1	Bílá		4007841 079505 ●

DualTech

Ultrazvukový a infračervený detektor přítomnosti



Dosah: Radiálně max. ultrazvuk: Ø 10 m (79 m²);
Tangenciálně max. ultrazvuk: Ø 10 m (79 m²);
Přítomnost max. ultrazvuk: Ø 6 m (28 m²)
Montážní výška: 2,50 – 3,50 m
COM1: Výkon: max. 2000 W
(připravené pro LED)
DALI-2 IPD: Odebíraný proud pro 12 uživatelů DALI (24 mA)
KNX: max. odebíraný proud: 17,5 mA
Rozměry: Skrytá instalace
Montáž: 66 x 120 x 120 mm
Zapuštěná instalace: 103 x 120 x 120 mm

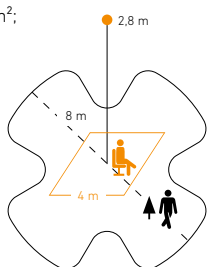

Skrytá instalace

360 °	COM1	Bílá	IP20	4007841 007997
360 °	COM2	Bílá	IP20	4007841 008000
360 °	DALI-2 IPD	Bílá	IP20	4007841 057473
360 °	KNX V3.1	Bílá	IP20	4007841 059521

Zapuštěná instalace

360 °	COM1	Bílá	IP20	4007841 079574 ●
360 °	KNX V3.1	Bílá	IP20	4007841 079581 ●

Produkt

Detekce

Rozhraní

Verze

IP krytí

EAN

US 360

Ultrazvukový detektor přítomnosti



Dosah: Radiálně max. Ø 10 m (79 m²);
Tangenciálně max. Ø 10 m (79 m²)
Přítomnost max. Ø 6 m (28 m²)
Montážní výška: 2,50 – 3,50 m
COM1: Výkon: max. 2000 W (připravené pro LED)
DALI-2 IPD: Odebíraný proud pro 12 uživatelů DALI (24 mA)
KNX: max. odebíraný proud: 17,5 mA
Rozměry: Skrytá instalace:
68 x 120 x 120 mm
Zapuštěná instalace:
105 x 120 x 120 mm

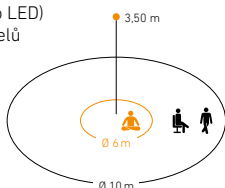

Skrytá instalace				
360 °	COM1	Bílá	IP20	4007841 007935
360 °	COM2	Bílá	IP20	4007841 007942
360 °	DALI-2 IPD	Bílá	IP20	4007841 057534
360 °	KNX V3.1	Bílá	IP20	4007841 059514
Zapuštěná instalace				
360 °	COM1	Bílá	IP20	4007841 079611 ●
360 °	KNX V3.1	Bílá	IP20	4007841 079628 ●

Dual US

Ultrazvukový detektor přítomnosti



Dosah: Radiálně max. 20 x 3 m (60 m²);
Tangenciálně max. 20 x 3 m (60 m²)
Montážní výška: 2,50 – 3,50 m
COM1: Výkon: max. 2000 W (připravené pro LED)
DALI-2 IPD: Odebíraný proud pro 12 uživatelů DALI (24 mA)
KNX: max. odebíraný proud: 17,5 mA
Rozměry: Skrytá instalace (UP):
max. 71 x 120 x 120 mm
Zapuštěná instalace: 109 x 120 x 120 mm



Skrytá instalace				
360 °	COM1	Bílá	IP20	4007841 007843
360 °	DALI-2 IPD	Bílá	IP20	4007841 057466
360 °	KNX V3.1	Bílá	IP20	4007841 059491
Zapuštěná instalace				
360 °	COM1	Bílá	IP20	4007841 079598 ●
360 °	KNX V3.1	Bílá	IP20	4007841 079604 ●

Jednonásobný US

Ultrazvukový detektor přítomnosti



Dosah: Radiálně max. 10 x 3 m (30 m²);
Tangenciálně max. 10 x 3 m (30 m²)
Montážní výška: 2,50 – 3,50 m
DALI-2 IPD: Odebíraný proud pro 10 uživatelů DALI (20 mA)
KNX: max. odebíraný proud: 15 mA
Rozměry: 71 x 120 x 120 mm



Skrytá instalace				
180 °	KNX V3.1	Bílá	IP20	4007841 059507
180 °	DALI-2 IPD	Bílá	IP20	4007841 057503

Spínač přítomnosti zapne jakoukoli lampu bez blikání.

Zpět do budoucnosti. Moderní lampy dávají smysl, jsou zábavné a všude se prosazují. Bohužel však kombinace konvenčních sensorových spínačů a energeticky úsporných žárovek často vede k blikání. Bezproblémová a snížená spotřeba energie je zde možná pouze použitím halogenových žárovek. Firma STEINEL nyní nabízí řešení tohoto problému. IR 180 UNIVERSAL je vybaven superkondenzátorem a kabelem elektricky izolovaným přes relé, aby se zabránilo svodovému proudu. Díky tomu lze zapnout jakoukoli lampu bez blikání. Malý vynález s velkým efektem a skutečným světovým prvenstvím.



IR 180
UNIVERSAL

	Halogen	T5	LED	CFL
IR 180 Universal	•	•	•	•
Konvenční 2 vodičový spínač	•	–	–	–

Kompatibilní se všemi běžnými řadami spínačů



Produkt

Detekce

Rozhraní

Verze

IP krytí

EAN

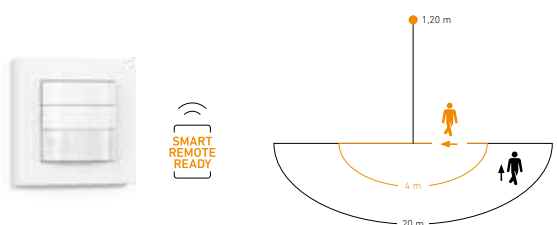
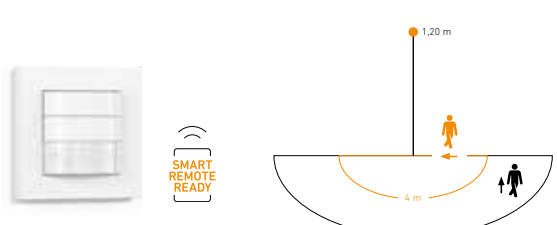
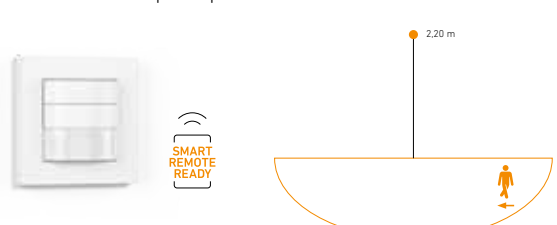
IR 180 UNIVERSAL Infračervený spínač přítomnosti 	180 °	COM1	Bílá	IP20	4007841 033149
	S 2-vodičovou kabeláží. Spotřeba energie 0 W v pohotovostním režimu pro jakoukoli lampu. Dosah: Radiálně max. $r = 4 \text{ m}$ (25 m^2) Tangenciálně max. $r = 20 \text{ m}$ (628 m^2) Přítomnost max. $r = 4 \text{ m}$ (25 m^2) Montážní výška: 1,10 – 1,20 m COM1: Výkon: max. 200 W (připravené pro LED) Rozměry: 30 x 80 x 80 mm				
IR 180 Infračervený spínač přítomnosti 	180 °	COM1	Bílá	IP20	4007841 029944
	180 °	KNX V3.1	Bílá	IP20	4007841 058463 ●
S 3-vodičovou kabeláží. KNX: přidavné měření teploty a vlhkosti Dosah: Radiálně max. $r = 4 \text{ m}$ (25 m^2) Tangenciálně max. $r = 20 \text{ m}$ (628 m^2) Přítomnost max. $r = 4 \text{ m}$ (25 m^2) Montážní výška: 1,10 – 1,20 m COM1: Výkon: max. 2000 W (připravené pro LED) KNX: max. odebraný proud: 12,5 mA Rozměry: 30 x 80 x 80 mm					
HF 180 Vysokofrekvenční spínač přítomnosti osob 	180 °	COM1	Bílá	IP20	4007841 032883
	180 °	KNX V3.1	Bílá	IP20	4007841 059460 ●
S 3-vodičovou kabeláží. KNX: přidavné měření teploty a vlhkosti Dosah: Radiálně max. $r = 8 \text{ m}$ (101 m^2) Tangenciálně max. $r = 8 \text{ m}$ (101 m^2) Montážní výška: 1,20 – 2,20 m COM1: Výkon: max. 2000 W (připravené pro LED) KNX: max. odebraný proud: 12,5 mA Rozměry: 30 x 80 x 80 mm					

Produkt

Detekce

Rozhraní

Verze

IP krytí

EAN

<h2>Adaptérový rám</h2> <p>Pro IR/HF 180</p> 	Busch-Jaeger (karátový / sólo / akcent Busch / budoucí lineární / čistá nerezová ocel)	
	Bílá	4007841 034139
	Jung (A500 / AS500)	
	Bílá	4007841 034184
	Feller (EDIZIOdue)	
	Bílá	4007841 034160
Pro integraci do základních modulů od výrobců spínačů Busch-Jaeger, Jung a Feller		
<h2>RC5</h2> <p>Dálkový ovladač uživatelský</p> 	Černá	4007841 592806
	Ukládá 2 scénáře osvětlení, každý s funkcí stmívání světla, trvalé světlo ON/OFF. Pro: IR Quattro HD, IR Quattro, IR Quattro SLIM, IR Quattro SLIM XS, IR Quattro MICRO, HF 360, Dual HF, DualTech, US 360, Dual US, Single US, IR 180 UNIVERSAL, IR 180, HF 180	
<h2>RC8</h2> <p>Dálkový ovladač servisní</p> 	Černá	4007841 559410
	Nastavení soumraku, doby sepnutí, zaučení, citlivost, dosahu (HF). Pro: IR Quattro HD, IR Quattro, IR Quattro SLIM, IR Quattro SLIM XS, IR Quattro MICRO, HF 360, Dual HF, DualTech, US 360, Dual US, Single US, IR 180 UNIVERSAL, IR 180, HF 180	
<h2>RC6 KNX</h2> <p>Dálkový ovladač servisní</p> 	Černá	4007841 593018
	Nastavení pro soumrak, doby sepnutí, zaučení, citlivost, dosah (HF), základní jas, zpoždění zapnutí HVAC a kalibrace světelného senzoru. Pro: IR Quattro HD KNX, IR Quattro KNX, IR Quattro SLIM KNX, IR Quattro SLIM XS KNX, IR Quattro MICRO KNX, HF 360 KNX, Dual HF KNX, DualTech KNX, US 360 KNX, Single US KNX, Dual US KNX, HF 180 KNX, IR 180 KNX	
<h2>RC7 KNX</h2> <p>Dálkový ovladač uživatelský</p> 	Černá	4007841 592912
	Funkce stmívání světla, trvalé světlo ON/OFF, uloží 4 KNX scénáře. Pro: IR Quattro HD KNX, IR Quattro KNX, IR Quattro SLIM KNX, IR Quattro SLIM XS KNX, IR Quattro MICRO KNX, HF 360 KNX, Dual HF KNX, DualTech KNX, US 360 KNX, Single US KNX, Dual US KNX, HF 180 KNX, IR 180 KNX	

Produkt

Detekce

Rozhraní

Verze

IP krytí

EAN

<p>Smart Remote (Inteligentní dálkové ovládání) Dálkové ovládání</p> 	<p>Černá</p>	<p>4007841 009151</p>
<p>Pro ovládání světel a senzorů přes chytrý telefon nebo tablet. Nahrazuje dálkové ovladače RC1 - RC12. Včetně 2 x baterií typu AAA.</p>		
<p>Ochranná klec Control PRO</p> 	<p>Bílá</p>	<p>4007841 003036</p>
<p>Ochrana před poškozením, např. před míčem nebo vandalismem</p>		
<p>Instalace na povrch Control PRO AP Box (IP54)</p> 	<p>Bílá</p>	<p>4007841 000363</p>
	<p>Černá</p>	<p>4007841 082031 ●</p>
<p>IP54. Snadná povrchová instalace se 4x kabelovým vstupem a velký terminálový prostor.</p>		
<p>HF stropní adaptér</p> 	<p>Bílá</p>	<p>4007841 006600</p>
<p>Pro zavěšené stropy. Skrytá instalace</p>		
<p>Zapuštěný instalační adaptér</p> 	<p>Bílá</p>	<p>4007841 079543 ●</p>
<p>Umožňuje stropní instalaci řad Control PRO, Control PRO II a 3000.</p>		

Čistá inteligence - instalovaná v jediném senzoru.

Inteligentní detektor přítomnosti IR Quattro HD DALI plus je mozkiem systému DALI plus. Díky montážní výšce 2,5 až 10 metrů jej lze použít kdekoli. Má 3 světelné kanály (adresovatelné DALI) a může ovládat až 64 svítidel. K dispozici je také opce pro ovládání 64 svítidel v režimu vysílání (tovární nastavení). Je také vybaven přídatným plovoucím relé. Vše lze ovládat pomocí 4 tlačítkových rozhraní (světelné kanály: ON/OFF, stmívání). Kontakt relé: ON/OFF v režimu osvětlení). Všechny konfigurace, včetně řízení konstantního osvětlení a variabilních základních světelných funkcí, lze ovládat pomocí chytrého dálkového ovladače pro větší pohodlí uživatele.



IR Quattro HD
DALI plus

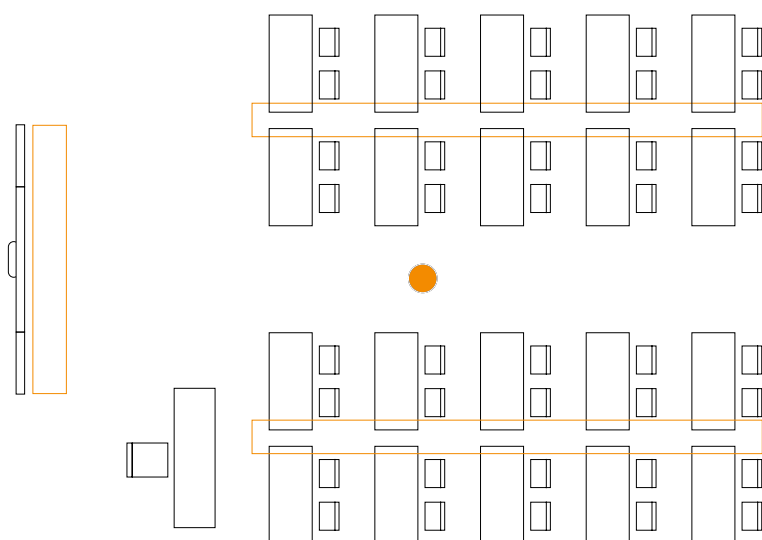

3

Světelné kanály jsou dostupné.

64

Je možné ovládat až 64 svítidel.

Produkt

Detekce

Rozhraní

Verze

IP krytí

EAN

IR Quattro HD DALI plus

Infračervený detektor přítomnosti

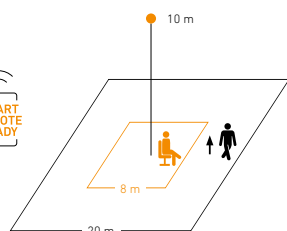

360 °	DALI plus	Strop	IP20	4007841 035204
360 °	DALI plus	Instalace na povrchu	IP20	4007841 035273

Škálovatelná čtvercová detekční zóna

Spínané zóny: 4800 spínacích zón
Dosah: Radiálně max. 8 x 8 m (64 m²)
 Tangenciálně max. 20 x 20 m (400 m²)
 Přítomnost max. 8 x 8 m (64 m²)
Montážní výška: 2,50 – 10,00 m
Rozměry: Skrytá instalace:
 max. 70 x 120 x 120 mm -
 Instalace na povrchu (AP):
 65 x 120 x 120 mm -
 Instalace: 124 x 120 x 120 mm

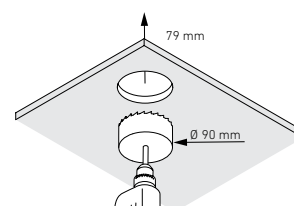

DALI-2 - nový benchmark

Aplikační kontrolér (APC)



- Rozhodovatel v systému
- Uvádí do provozu a konfiguruje systém.
- Ovládá světlo pomocí přímých příkazů do ovládacích zařízení

Vstupní přístroj (IPD)



- Čisté vstupní zařízení (dodavatel dat)
- Informuje systém o změnách v prostředí a o uživatelských záznamech.
- Kompatibilní s automatizačními rozhraními
- Odesílá pouze zprávy o událostech bez pokynů.

Komunikace mezi APC a IPD



DALI-2 APC připojení

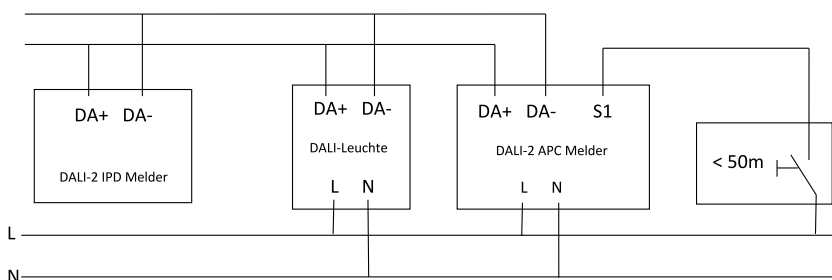



65

Certifikované produkty DALI-2

APC

Aplikační kontrolér –
s napájením sběrnice

IPD

Vstupní zařízení –
např. detektory pohybu

Produkt DALI Detekce Rozhraní Verze IP krytí EAN
 uživatelé

Detektor pohybu						
IS 3360 (čtvercový)	3 (6 mA)	360 °	DALI-2 IPD	Instalace na povrchu	IP54	4007841 057237
		360 °	DALI-2 IPD	Skrytá instalace	IP20	4007841 057244
IS 3360 (kulatý)	3 (6 mA)	360 °	DALI-2 IPD	Instalace na povrchu	IP54	4007841 057251
		360 °	DALI-2 IPD	Skrytá instalace	IP20	4007841 057268
IS 345 (čtvercový)	3 (6 mA)	360 °	DALI-2 IPD	Instalace na povrchu	IP54	4007841 057275
		360 °	DALI-2 IPD	Skrytá instalace	IP20	4007841 057282
IS 345 (kulatý)	3 (6 mA)	360 °	DALI-2 IPD	Instalace na povrchu	IP54	4007841 057299
		360 °	DALI-2 IPD	Skrytá instalace	IP20	4007841 057305
HF 3360 (čtvercový)	5 (10 mA)	360 °	DALI-2 IPD	Instalace na povrchu	IP54	4007841 057312
		360 °	DALI-2 IPD	Skrytá instalace	IP20	4007841 057336
HF 3360 (kulatý)	5 (10 mA)	360 °	DALI-2 IPD	Instalace na povrchu	IP54	4007841 057329
		360 °	DALI-2 IPD	Skrytá instalace	IP20	4007841 057343
IS 3180	3 (6 mA)	180 °	DALI-2 IPD	Instalace na povrchu	IP54	4007841 057350
		180 °	DALI-2 IPD	Skrytá instalace	IP20	4007841 057367
IS 3360 MX vysoký regál	3 (6 mA)	360 °	DALI-2 IPD	Čtvercové	IP54	4007841 057374
IS 345 MX vysoký regál	3 (6 mA)	360 °	DALI-2 IPD	Čtvercové	IP54	4007841 057398
Detektor přítomnosti Control PRO						
IR Quattro HD 24m	4 (8 mA)	360 °	DALI-2 IPD	Skrytá instalace	IP20	4007841 057497
IR Quattro MICRO 4m	2 (4 mA)	360 °	DALI-2 IPD	Zapuštěno	IP65	4007841 053871
IR Quattro SLIM XS4 m	2 (4 mA)	360 °	DALI-2 IPD	Skrytá instalace	IP20	4007841 057510
IR Micro	2 (4 mA)	360 °	DALI-2 IPD	Skrytá instalace	IP20	4007841 057732
HF 360	5 (10 mA)	360 °	DALI-2 IPD	Skrytá instalace	IP20	4007841 057480
Dual HF	7 (14 mA)	360 °	DALI-2 IPD	Skrytá instalace	IP20	4007841 057459
DualTech	12 (24 mA)	360 °	DALI-2 IPD	Skrytá instalace	IP20	4007841 057473
US 360	12 (24 mA)	360 °	DALI-2 IPD	Skrytá instalace	IP20	4007841 057534
Dual US	12 (24 mA)	360 °	DALI-2 IPD	Skrytá instalace	IP20	4007841 057466
Jednónásobný US	10 (20 mA)	180 °	DALI-2 IPD	Skrytá instalace	IP20	4007841 057503
Detektor přítomnosti Control PRO II						
Hallway	13 (25 mA)	360 °	DALI-2 IPD	Skrytá instalace	IP20	4007841 064532
		360 °	DALI-2 IPD	Instalace na povrchu	IP54	4007841 064549
IR Quattro HD-2 24m		360 °	DALI-2 IPD	Skrytá instalace	IP20	4007841 064372
		360 °	DALI-2 IPD	Instalace na povrchu	IP54	4007841 064389
HF 360-2	11 (21 mA)	360 °	DALI-2 IPD	Skrytá instalace	IP20	4007841 064280
		360 °	DALI-2 IPD	Instalace na povrchu	IP20	4007841 064297
						

LiveLink – Inteligentní systém osvětlení místnosti



LiveLink – Jednoduché a intuitivní Pomocí systému řízení osvětlení LiveLink lze senzory a svítidla na bázi DALI integrovat do konceptu osvětlení řízeného senzory. V úvahu lze vzít i dopadající denní světlo. V závislosti na intenzitě se svítidlo ztlumí nebo úplně vypne.

Senzory STEINEL DALI-2 IPD – perfektní pro LiveLink

Produkt



Detekce

Rozhraní

Verze

IP krytí

EAN

LiveLink Řídicí zařízení 	LiveLink řídicí skříň			
	LiveLink	Bílá		4007841 013653
Spínač 4x DALI 	WiFi připojení			
	LiveLink	Bílá		4007841 035129
	Bílá			4007841 013660
	Pro integraci dalších přepínačů do systému LiveLink. Maximálně 4 standardní přepínače na jedno každé zařízení.			

KNX V3.1. Rozšířená aplikace KNX.

Abychom pomohli systémovým integrátorům rychleji se zorientovat v procesu programování, strukturovali jsme aplikace pro True Presence[®], Control Pro, řadu 3000 a rodinu sensIQ podobným způsobem. Nyní jsou dostupné nejnovější funkce, jako je nastavení citlivosti pro PIR senzory, programování konstantního světla, výběr typů datových bodů, přepínání den/noc, výstup pro detekování nepřítomnosti člověka a vytváření uživatelsky definovaných logických bran.



True Presence[®]
multisenzor

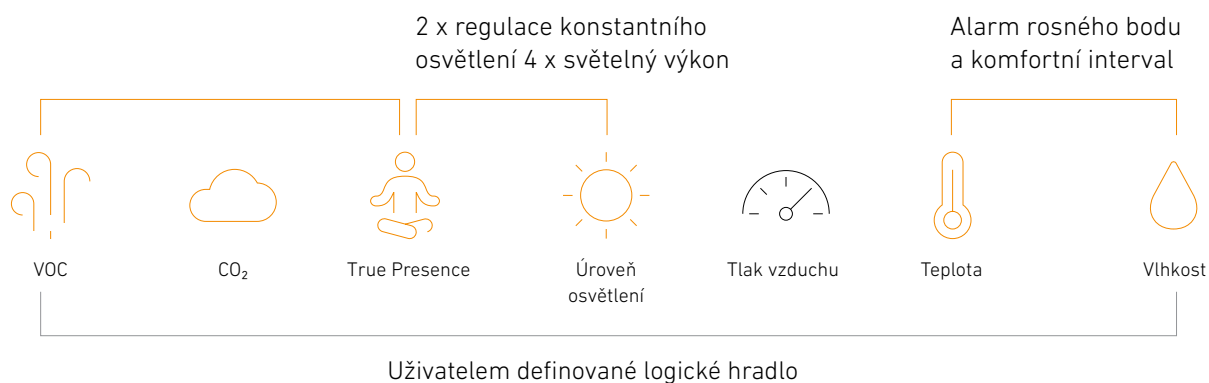



Hotelový průmysl
True Presence®



Kancelářské a pracovní prostředí
True Presence®



Obytná výstavba
Chodba



Školy a učebny
IR Quattro HD-2



Parkování a transport
HF 360-2



Průmysl a logistika
IR Quattro HD-2

26

KNX detektor přítomnosti
a pohybu

0 | 1

Logická brána pro inteligentní
automatizaci budov

Učení

Programování konstantního
osvětlení

Produkt		Detekce	Rozhraní	Odebíraný proud	Verze	IP krytí	EAN
Detektor pohybu							
iHF 3D	černá	160 °	KNX V3.5	30 mA	Povrchová plocha	IP54	4007841 059637
	bílá	160 °	KNX V3.5	30 mA	Povrchová plocha	IP54	4007841 059644
	antracitová	160 °	KNX V3.5	30 mA	Povrchová plocha	IP54	4007841 059620
sensIQ	černá	300 °	KNX V3.1	10 mA	Povrchová plocha	IP54	4007841 059552
	bílá	300 °	KNX V3.1	10 mA	Povrchová plocha	IP54	4007841 059576
	antracitová	300 °	KNX V3.1	10 mA	Povrchová plocha	IP54	4007841 059538
sensIQ S	černá	300 °	KNX V3.1	10 mA	Povrchová plocha	IP54	4007841 059606
	bílá	300 °	KNX V3.1	10 mA	Povrchová plocha	IP54	4007841 059613
	antracitová	300 °	KNX V3.1	10 mA	Povrchová plocha	IP54	4007841 059583
IS 3360 (čtvercový)	bílá	360 °	KNX V3.1	12,5 mA	Povrchová plocha	IP54	4007841 058166
	černá	360 °	KNX V3.1	12,5 mA	Povrchová plocha	IP54	4007841 068561
	bílá	360 °	KNX V3.1	12,5 mA	Skryté	IP20	4007841 058173
	černá	360 °	KNX V3.1	12,5 mA	Skryté	IP20	4007841 068578
	bílá	360 °	KNX V3.1	12,5 mA	Zapuštěno	IP20	4007841 079642
IS 3360 (kulatý)	bílá	360 °	KNX V3.1	12,5 mA	Povrchová plocha	IP54	4007841 058180
	černá	360 °	KNX V3.1	12,5 mA	Povrchová plocha	IP54	4007841 068585
	bílá	360 °	KNX V3.1	12,5 mA	Skryté	IP20	4007841 058197
	černá	360 °	KNX V3.1	12,5 mA	Skryté	IP20	4007841 068592
	bílá	360 °	KNX V3.1	12,5 mA	Zapuštěno	IP20	4007841 079666
IS 345 (čtvercový)	bílá	360 °	KNX V3.1	12,5 mA	Povrchová plocha	IP54	4007841 058258
	bílá	360 °	KNX V3.1	12,5 mA	Skryté	IP20	4007841 058265
IS 345 (kulatý)	bílá	360 °	KNX V3.1	12,5 mA	Povrchová plocha	IP54	4007841 058272
	bílá	360 °	KNX V3.1	12,5 mA	Skryté	IP20	4007841 058289
HF 3360 (čtvercový)	bílá	360 °	KNX V3.1	12,5 mA	Povrchová plocha	IP54	4007841 058210
	bílá	360 °	KNX V3.1	12,5 mA	Skryté	IP20	4007841 058227
HF 3360 (kulatý)	bílá	360 °	KNX V3.1	12,5 mA	Povrchová plocha	IP54	4007841 058234
	bílá	360 °	KNX V3.1	12,5 mA	Skryté	IP20	4007841 058241
IS 3180 (čtvercový)	bílá	180 °	KNX V3.1	12,5 mA	Povrchová plocha	IP54	4007841 058135
	bílá	180 °	KNX V3.1	12,5 mA	Skryté	IP20	4007841 058142
IS 3360 MX vysoký regál (čtvercový)	bílá	360 °	KNX V3.1	12,5 mA	Povrchová plocha	IP54	4007841 058364
IS 345 MX vysoký regál (čtvercový)	bílá	360 °	KNX V3.1	12,5 mA	Povrchová plocha	IP54	4007841 058296
Světelný senzor Duální (kruhový)	bílá	–	KNX V3.1	12,5 mA	Skryté	IP54	4007841 058326
Světelný senzor Duální (kruhový)	bílá	–	KNX V3.1	12,5 mA	Skryté	IP54	4007841 058340

Produkt		Detekce	Rozhraní	Odebíraný proud	Verze	IP krytí	EAN
Optický senzor							
HPD 2	bílá	110 °	KNX	10 mA	Povrchová plocha	IP20	4007841 033200
Detektor přítomnosti osob Control PRO II							
True Presence®	bílá	360 °	KNX V3.0	30 mA	Skryté	IP20	4007841 056339
	černá	360 °	KNX V3.0	30 mA	Skryté	IP20	4007841 068516
	bílá	360 °	KNX V3.0	30 mA	Zapuštěno	IP20	4007841 079451
True Presence® Multisenzor	bílá	360 °	KNX V3.0	40 mA	Skryté	IP20	4007841 056353
True Presence® Multisenzor Aerosol KNX	bílá	360 °	KNX V3.0	40 mA	Skryté	IP20	4007841 079208
Multisenzor Air KNX	bílá	–	KNX V3.0	15 mA	Skryté	IP20	4007841 056346
Multisenzor Aerosol KNX	bílá	–	KNX V3.0	15 mA	Skryté	IP20	4007841 079192
Hallway	bílá	360 °	KNX V3.5	30 mA	Skryté	IP20	4007841 058036
	bílá	360 °	KNX V3.5	30 mA	Povrch	IP20	4007841 064488
	bílá	360 °	KNX V3.5	30 mA	Zapuštěno	IP20	4007841 079475
HF 360-2	bílá	360 °	KNX V3.5	30 mA	Skryté	IP20	4007841 064303
	bílá	360 °	KNX V3.5	30 mA	Povrch	IP20	4007841 064860
	bílá	360 °	KNX V3.5	30 mA	Zapuštěno	IP20	4007841 079437
IR Quattro HD-2 24m	bílá	360 °	KNX V3.5	10 mA	Povrch	IP20	4007841 064853
	bílá	360 °	KNX V3.5	10 mA	Zapuštěno	IP20	4007841 079413
Detektor přítomnosti osob Control PRO							
IR Quattro HD 24m	bílá	360 °	KNX V3.1	10 mA	Skryté	IP20	4007841 058470
	černá	360 °	KNX V3.1	10 mA	Skryté	IP20	4007841 068622
	bílá	360 °	KNX V3.1	10 mA	Zapuštěno	IP20	4007841 079383
IR Quattro 8m	bílá	360 °	KNX V3.1	10 mA	Skryté	IP20	4007841 058487
	bílá	360 °	KNX V3.1	10 mA	Zapuštěno	IP20	4007841 079390
IR Quattro MICRO 6m	bílá	360 °	KNX V3.1	10 mA	Zapuštěno	IP65	4007841 064129
	černá	360 °	KNX V3.1	10 mA	Zapuštěno	IP65	4007841 068646
	bílá	360 °	KNX V3.1	10 mA	Zapuštěno	IP65	4007841 064129
IR Quattro SLIM 4m	bílá	360 °	KNX V3.1	10 mA	Zapuštěno	IP20	4007841 058494
IR Quattro SLIM XS 4m	bílá	360 °	KNX V3.1	10 mA	Skryté	IP20	4007841 058500
HF 360	bílá	360 °	KNX V3.1	30 mA	Skryté	IP20	4007841 059484
	bílá	360 °	KNX V3.1	30 mA	Zapuštěno	IP20	4007841 079536
Dual HF	bílá	360 °	KNX V3.1	30 mA	Skryté	IP20	4007841 059477
	bílá	360 °	KNX V3.1	30 mA	Zapuštěno	IP20	4007841 079505
DualTech	bílá	360 °	KNX V3.1	17,5 mA	Skryté	IP20	4007841 059521
	bílá	360 °	KNX V3.1	17,5 mA	Zapuštěno	IP20	4007841 079581
US 360	bílá	360 °	KNX V3.1	17,5 mA	Skryté	IP20	4007841 059514
	bílá	360 °	KNX V3.1	17,5 mA	Zapuštěno	IP20	4007841 079628
Dual US	bílá	360 °	KNX V3.1	17,5 mA	Skryté	IP20	4007841 059491
	bílá	360 °	KNX V3.1	17,5 mA	Zapuštěno	IP20	4007841 079604
Jednonásobný US	bílá	180 °	KNX V3.1	15 mA	Skryté	IP20	4007841 059507
Spínač přítomnosti osob							
IR 180	bílá	180 °	KNX V3.1	12,5 mA	Zapuštěno	IP20	4007841 058463
HF 180	bílá	180 °	KNX V3.1	12,5 mA	Zapuštěno	IP20	4007841 059460

Rozhraní a schémata zapojení Detektory / spínače reagující na přítomnost

COM1 – COM1, instalace na povrchu

Spínání světla

Elektrické napájení

220-240 V, 50 / 60 Hz

Nastavení času

30 sekund – 30 minut, pulzní režim (cca 2 s),

IQ režim (automatické přizpůsobení profilu použití)

5 sekund - 60 minut pro IR Quattro SLIM XS / MICRO

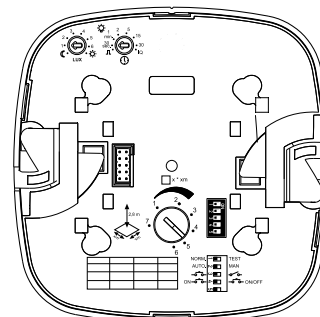

Výstup

Příkon žárovky / halogenové žárovky 2000 W (IR Quattro SLIM XS / MICRO: 1000 W)

Elektronické předřadníky žárovky 1500 W (IR Quattro SLIM XS: 400 W / MICRO: 500 W)

Zářivky, nekorigované

1000 VA (IR Quattro SLIM XS: 500 VA / MICRO: 400 VA)

Zářivky, sériově korigované

1000 VA (IR Quattro SLIM XS: 500 VA / MICRO: 400 VA)

Zářivky, paralelně korigované

1000 VA (IR Quattro SLIM XS: 500 VA / MICRO: 400 VA)

Nízkonapěťové halogenové žárovky

2000 VA (IR Quattro SLIM XS: 500 VA / MICRO: 1000 VA)

LED < 2 W

100 W (IR Quattro SLIM XS: 16 W)

2 W < LED < 8 W

300 W (IR Quattro SLIM XS: 64 W)

LED > 8 W

600 W (IR Quattro SLIM XS: 64 W)

Kapacitní zátěž

176 µF

Master

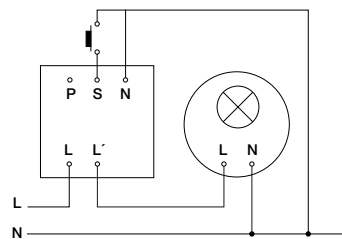

Master/Master COM1

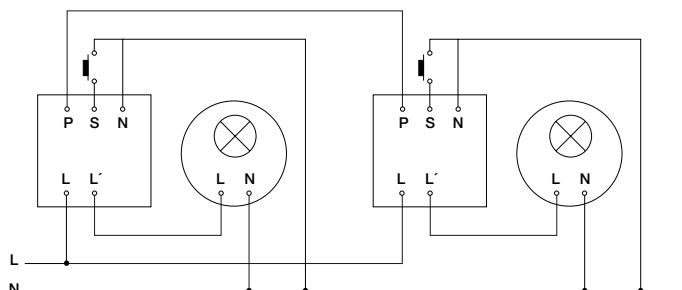

Master/Slave COM1

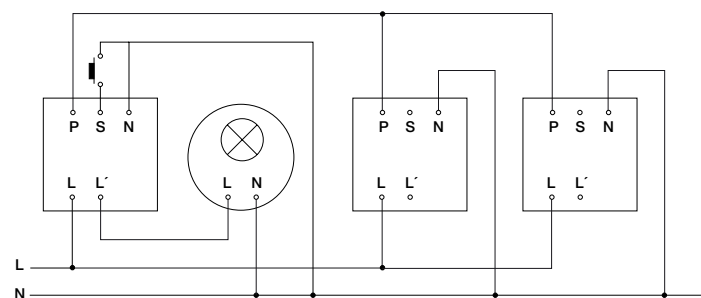

DIP spínače

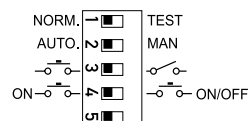

Přiřazení DIP přepínačů

DIP 1: normální/testovací režim

DIP 2: polo/plně automatický režim

DIP 3: režim tlačítka/přepínače

DIP 4: Tlačítko ON / tlačítko ON-OFF

COM2

Spínací světlo a HVA (topení/větrání/klimatizace)

Elektrické napájení

220-240 V, 50 / 60 Hz

Nastavení času pro spínací kontakt 1

30 sekund – 30 minut,
pulsní režim (cca 2 s),
Režim IQ (automatické nastavení do uživatelského profilu)

Nastavení času pro spínací kontakt 2

automatický dohled nad místností
0 sekund – 10 minut zpoždění ON
Doba zapnutí 1 min – 2 hodiny

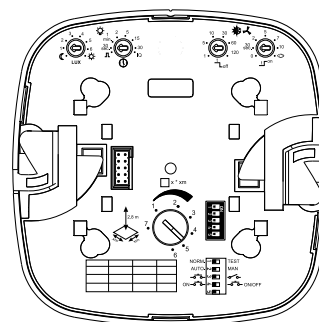

Výstup

Příkon žárovky / halogenové žárovky 2000 W (IR Quattro SLIM XS / MICRO: 1000 W)

Elektronické předřadníky žárovky	1500 W (IR Quattro SLIM XS: 400 W / MICRO: 500 W)
Zářivky, nekorigované	1000 VA (IR Quattro SLIM XS: 500 VA / MICRO: 400 VA)
Zářivky, sériově korigované	1000 VA (IR Quattro SLIM XS: 500 VA / MICRO: 400 VA)
Zářivky, paralelně korigované	1000 VA (IR Quattro SLIM XS: 500 VA / MICRO: 400 VA)
Nízkonapěťové halogenové žárovky	2000 VA (IR Quattro SLIM XS: 500 VA / MICRO: 1000 VA)
LED < 2 W	100 W (IR Quattro SLIM XS: 16 W)
2 W < LED < 8 W	300 W (IR Quattro SLIM XS: 64 W)
LED > 8 W	600 W (IR Quattro SLIM XS: 64 W)
Kapacitní zátěž	176 µF

Výstup, spínací kontakt 2 Přítomnost

max. 230 W / 230 V

1A max. (cos φ = 1) for HVAC (topení/větrání/klimatizace)

Master

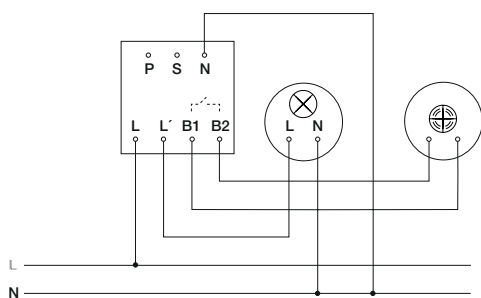

Master/Master COM1

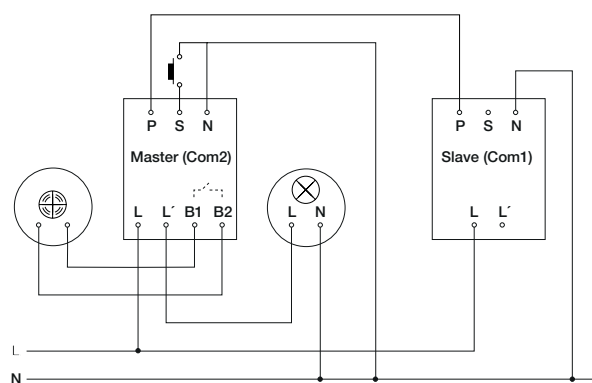

DIP spínače

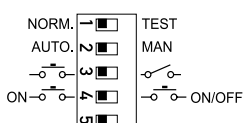

Přiřazení DIP přepínačů

- DIP 1: normální/testovací režim
- DIP 2: polo/plně automatický režim
- DIP 3: režim tlačítka/přepínače
- DIP 4: Tlačítko ON / tlačítko ON-OFF

Rozhraní a schémata zapojení Detektory / spínače reagující na přítomnost

KNX

Rozhraní digitální sběrnice

Elektrické napájení přes KNX napětí sběrnice (SELV)

Nastavení přes ETS software, dálkové ovládání nebo sběrnice

Funkce



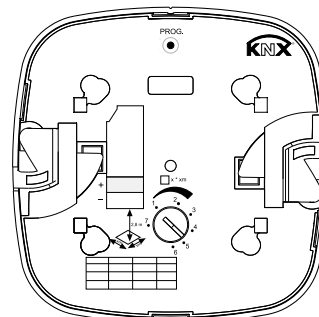







Světelný výstup 4x, konstantní regulace osvětlení, základní funkce úrovně osvětlení, výstup přítomnosti osob, výstup HVAC, úroveň osvětlení, Pouze spínač přítomnosti osob: integrované tlačítko, výstup teploty (výstup vlhkosti)



DALI-2 vstupní zařízení

Komunikace informací o přítomnosti osob a úrovni osvětlení do aplikačního ovladače DALI nebo systému požární signalizace

Elektrická spotřeba

IR Quattro HD	8 mA / 4 DALI uživatelé, 12-22.5 V,  bez SELV
IR Quattro SLIM XS	4 mA / 2 DALI uživatelé, 12-22.5 V,  bez SELV
IR Quattro MICRO	4 mA / 2 DALI uživatelé, 12-22.5 V,  bez SELV
IR Micro	4 mA / 2 DALI uživatelé, 12-22.5 V,  bez SELV
Dual HF	17 mA / 7 DALI uživatelů, 12-22.5 V,  bez SELV
HF 360	10 mA / 5 DALI uživatelů, 12-22.5 V,  bez SELV
US 360	24 mA / 12 uživatelů, 12-22.5 V,  bez SELV
Single US	20 mA / 10 uživatelů 12-22.5 V,  bez SELV
DualTech	24 mA / 12 uživatelů 12-22.5 V,  bez SELV
Dual US	24 mA / 12 uživatelů 12-22. V,  bez SELV

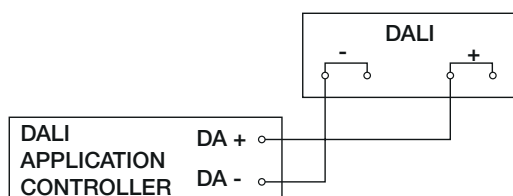
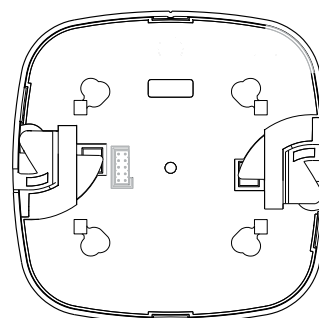

Pozor, funguje v rámci řady Control PRO 1 pouze s IR Quattro HD DALIplus.

Aplikační kontrolér DALI-2

Digitální DIM rozhraní

Elektrické napájení

220-240 V, 50 / 60 Hz

Nastavení času pro spínací kontakt 1

30 sekund - 30 minut,

IQ režim (automatické přizpůsobení profilu použití)

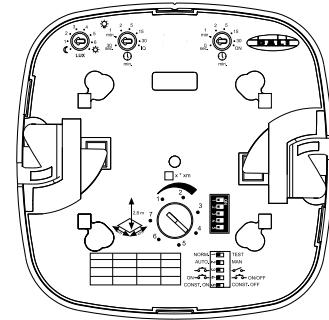

Řízený výstup

DALI výstup 1:

2-žilový DALI ovládací kabel / vysílání

DALI výstup 2:

2-žilový DALI ovládací kabel / vysílání

Ovladatelné elektronické předřadníky DALI:

12 elektronických předřadníků DALI na jeden každý výstup

Základní úroveň osvětlení: 0 sekund - 30 minut

10-60 % přes RC8

Konstantní regulace osvětlení

DIP spínače

NORM.		TEST	
AUTO.		MAN	
ON-OFF		ON/OFF	
CONST. ON		CONST. OFF	

Přiřazení DIP přepínačů

DIP 1: normální/testovací režim

DIP 2: polo/plně automatický režim

DIP 3: režim tlačítka/přepínače

DIP 4: Tlačítko ON / tlačítko ON-OFF

DIP 5: ovládání konstantního osvětlení ON-OFF (DIM/DALI)

Master

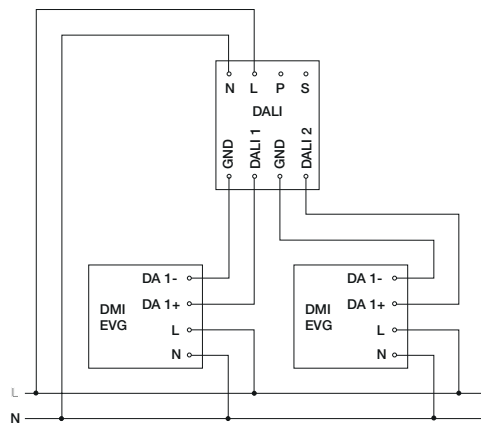

Master/Slave COM1

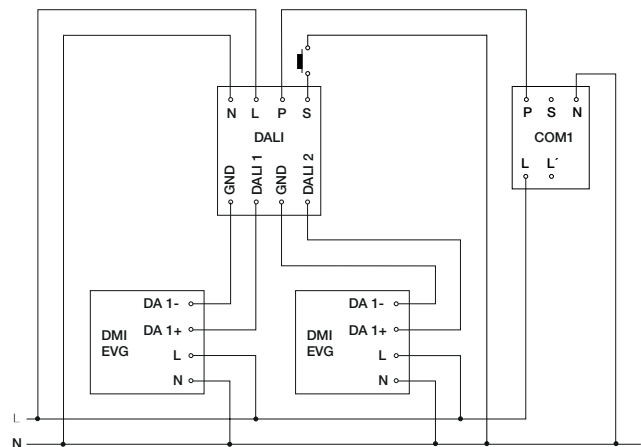

Budoucnost je Bluetooth.



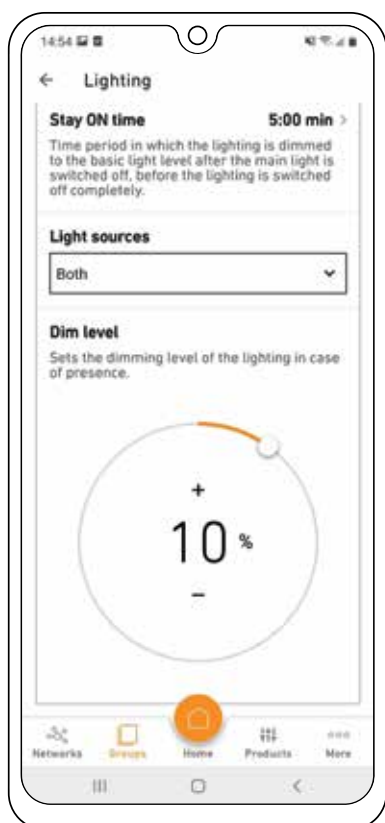















Jako celosvětově uznávaný standard pro bezdrátovou datovou komunikaci využívá Bluetooth prakticky každý uživatel chytrého telefonu. Snadno se používá a přenos je šifrován bez jakékoli brány. A v oblasti zvuku je ceněným aspektem vysoká úroveň zabezpečení komunikace. Všechno důvody, které nás nenechaly na pochybách. V současnosti lze přes Bluetooth nastavovat, ovládat a propojovat více než 100 produktů značky STEINEL. Pro větší všestrannost, pohodlí a energetickou účinnost.



Aplikace STEINEL Connect App

Pomocí aplikace STEINEL Connect App lze pohodlně zadávat specifické hodnoty, jako je dosah nebo základní světlo, a vytvářet sítě i skupiny nebo sousední skupiny. To eliminuje potřebu ovládacích prvků na samotném produktu. Všechna nastavení jsou viditelná na první pohled.



<p>>100</p> <p>Bluetooth produkty STEINEL</p>		 <p>iHF 3D</p>	 <p>IS 180 digi HD</p>
 <p>True Presence®</p>	 <p>Hallway (chodba)</p>	 <p>HF360-2</p>	 <p>IR Quattro HD-2</p>
 <p>R 10 SC</p>	 <p>R 20 SC</p>	 <p>R 30 SC</p>	 <p>R 20 Q SC</p>
 <p>R 30 Q SC</p>	 <p>S 10 SC</p>	 <p>S 20 SC</p>	 <p>S 30 SC</p>
 <p>S 30 Q SC</p>	 <p>5100 / 5150 SC</p>	 <p>GL 85-600/900 SC</p>	
 <p>L 825 SC</p>	 <p>L 845 SC</p>		

Intelligence je dobrá. Propojená intelligence je lepší.

Moderní LED osvětlení v kombinaci s detektory pohybu samo o sobě dokáže ušetřit mnoho energie. Lze však dosáhnout mnohem víc. Aby to bylo možné, musí být LED světla a detektory pohybu integrovány do pečlivě promyšleného systému řízení osvětlení. Inteligentní řízení a seskupení, to generuje další potenciální úsporu energie až 81 %. Světelná intelligence od firmy STEINEL na bázi Bluetooth. Inteligentní ovládání osvětlení ještě nikdy tolik neusnadňovalo poskytování přímé konektivity a také vysokou hustotu senzorů. **Nová aplikace STEINEL Connect je nyní k dispozici speciálně pro produkty Bluetooth Mesh.**

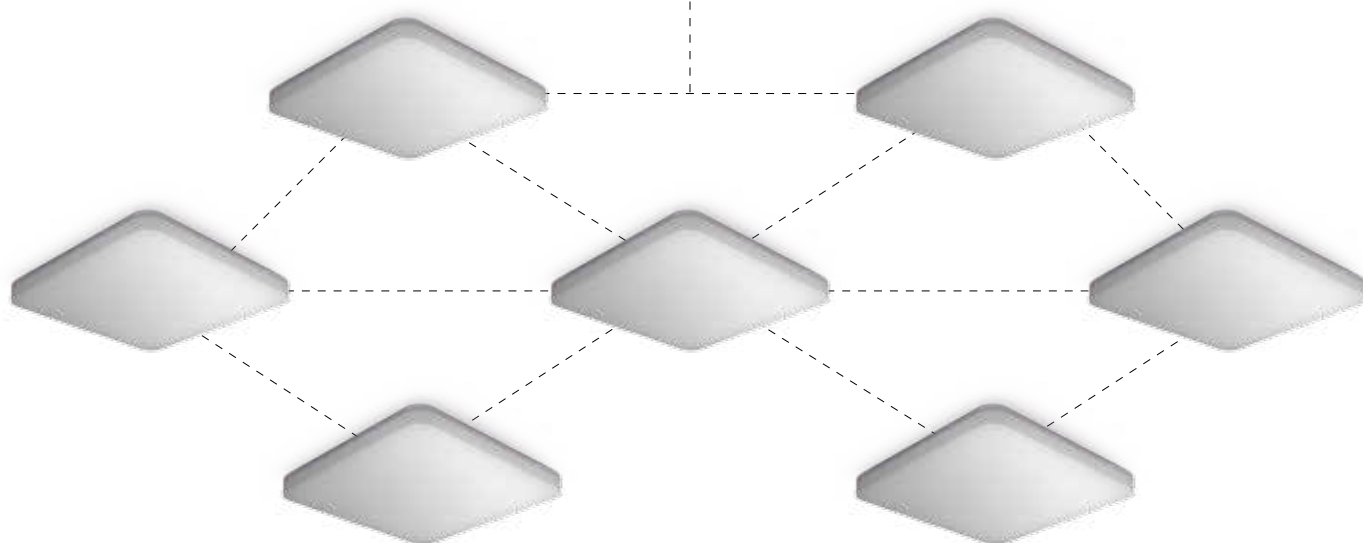

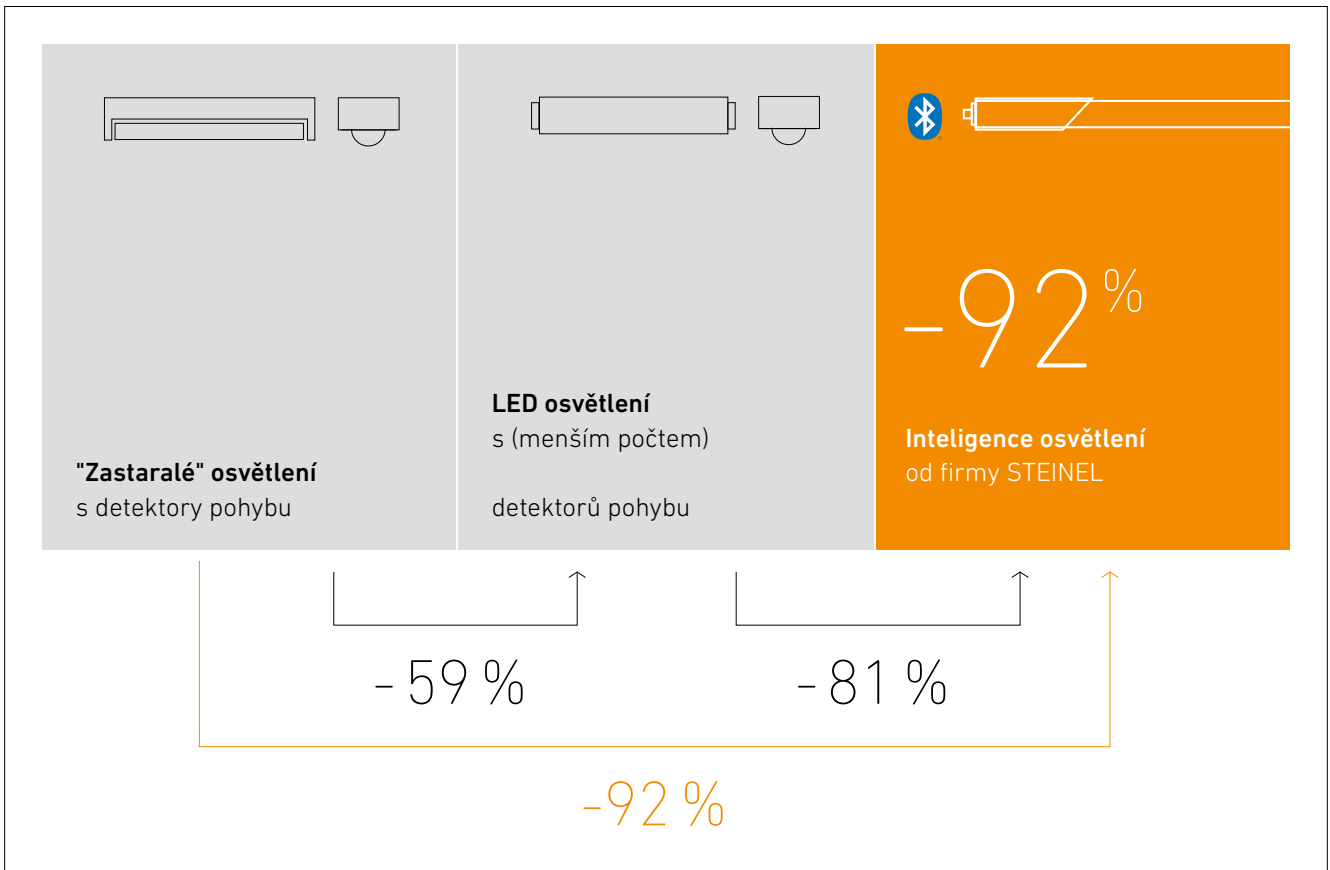

Snadno propojené a ovládané
Přes Bluetooth s bezplatnou aplikací



Parkování a transport
Bezdrátové propojení se schodištěm



Obytná výstavba
Maximální uživatelský komfort při minimální spotřebě energie

Nová řada RS PRO R. Další vývoj úspěšného modelu.

Senzorová svítidla řady R používají zabezpečený standard Bluetooth SIG Mesh a nabízejí ambientní osvětlení, plnou stmívatelnost, nastavitelné doby stmívání při zapnutí/vypnutí a připojení k centrálním systémům nouzového osvětlení. Svítidla jsou již nyní v souladu s EU podle nejnovějších směrnic. Verze Plus navíc nabízí podsvícení.

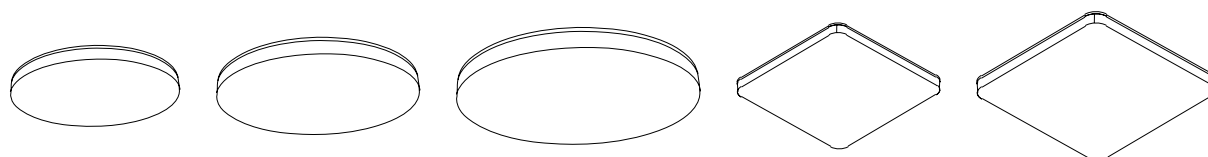
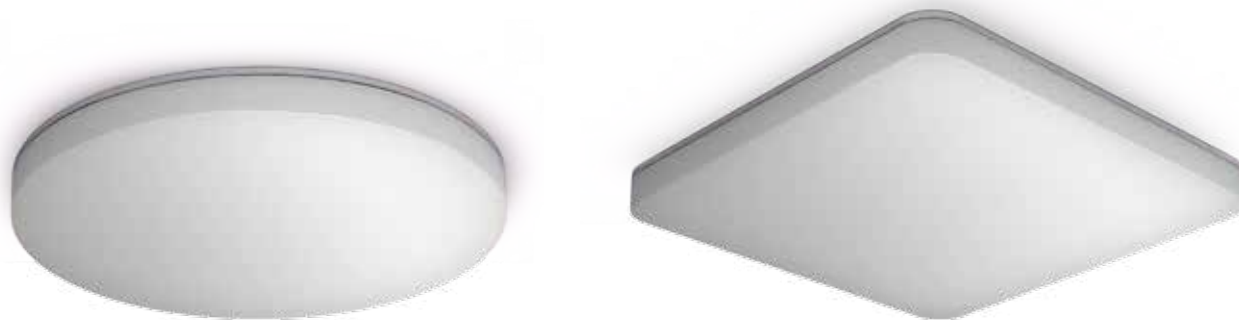

5 velikostí poskytujících až 3019 lumenů světelného toku

	Řada R „Basic“	Řada R „Plus“ *
Základní osvětlení	•	•
Stmívatelné	•	•
Volitelné nouzové světlo	•	•
Podsvícení		•

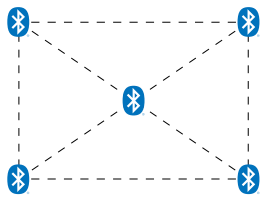
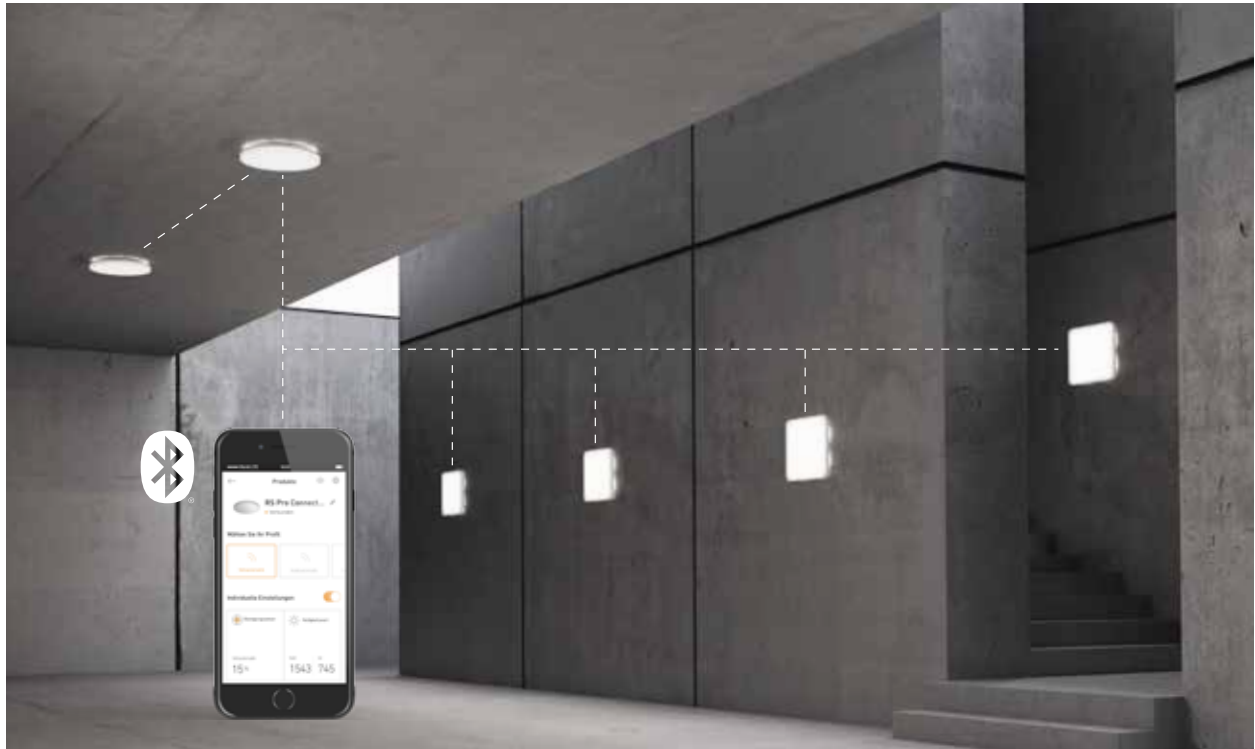

Bezdrátově propojitelné
přes Bluetooth



Uvedení do provozu a nastavení
prostřednictvím bezplatné
aplikace

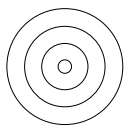

360° vysokofrekvenční senzor

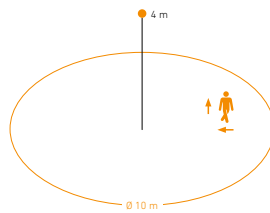

Dosah senzoru od Ø 1 - 10 m digitálně nastavitelný

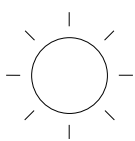

Základní, hlavní
a podsvícení

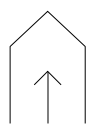

Montážní výška do 4 m

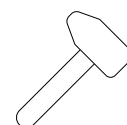

Odolné proti nárazu IK07



Produkt

Specifikace

Verze

IP krytí

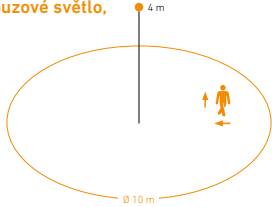
EAN

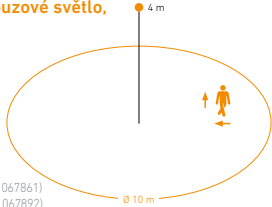
RS PRO R10 basic SC LED interiérové sensorové svítidlo 	8,5W/1053 lm / 4000 K	Bílá	IP40 / IK07	4007841 067809	●
	8,5W/992 lm / 3000 K	Bílá	IP40 / IK07	4007841 067816	●
	<p>Stmívatelné základní a hlavní světlo, volitelné nouzové světlo, režim přítomnosti, funkce sousední skupiny. HF senzor ukrytý uvnitř svítidla.</p> <p>Data senzoru: 360° vysoká frekvence, Ø 10 m Propojení přes: Bluetooth Max. montážní výška: 4,00 m Montážní místo: Stěna, strop Rozměry: Ø 300 x 55 mm</p> <p><small>Tento produkt obsahuje světelný zdroj třídy energetické účinnosti "D".</small></p> 				
RS PRO R20 basic SC LED interiérové sensorové svítidlo 	15,3W/1976 lm / 4000 K	Bílá	IP40 / IK07	4007841 067823	●
	15,3W/1823 lm / 3000 K	Bílá	IP40 / IK07	4007841 067854	●
	<p>Stmívatelné základní a hlavní světlo, volitelné nouzové světlo, režim přítomnosti, funkce sousední skupiny. HF senzor ukrytý uvnitř svítidla.</p> <p>Data senzoru: 360° vysoká frekvence, Ø 10 m Propojení přes: Bluetooth Max. montážní výška: 4,00 m Montážní místo: Stěna, strop Rozměry: Ø 350 x 55 mm</p> <p><small>Tento produkt obsahuje světelný zdroj třídy energetické účinnosti "D".</small></p> 				
RS PRO R20 basic Q SC LED interiérové sensorové svítidlo 	15,3W/1970 lm / 4000 K	Bílá	IP40 / IK07	4007841 067830	●
	15,38W/1826 lm / 3000 K	Bílá	IP40 / IK07	4007841 067847	●
	<p>Stmívatelné základní a hlavní světlo, volitelné nouzové světlo, režim přítomnosti, funkce sousední skupiny. HF senzor ukrytý uvnitř svítidla.</p> <p>Data senzoru: 360° vysoká frekvence, Ø 10 m Propojení přes: Bluetooth Max. montážní výška: 4,00 m Montážní místo: Stěna, strop Rozměry: 52 x 300 x 300 mm</p> <p><small>Tento produkt obsahuje světelný zdroj třídy energetické účinnosti "D".</small></p> 				
RS PRO R30 basic SC LED interiérové sensorové svítidlo 	23,39W/3019 lm / 4000 K	Bílá	IP40 / IK07	4007841 067861	●
	23,22W/2813 lm / 3000 K	Bílá	IP40 / IK07	4007841 067892	●
	<p>Stmívatelné základní a hlavní světlo, volitelné nouzové světlo, režim přítomnosti, funkce sousední skupiny. HF senzor ukrytý uvnitř svítidla.</p> <p>Data senzoru: 360° vysoká frekvence, Ø 10 m Propojení přes: Bluetooth Max. montážní výška: 4,00 m Montážní místo: Stěna, strop Rozměry: Ø 420 x 55 mm</p> <p><small>Tento produkt obsahuje světelný zdroj třídy energetické účinnosti "C". (4007841 067861) Tento produkt obsahuje světelný zdroj třídy energetické účinnosti "D". (4007841 067892)</small></p> 				
RS PRO R30 basic Q SC LED interiérové sensorové svítidlo 	23,4 W/2964 lm / 4000 K	Bílá	IP40 / IK07	4007841 067878	●
	23,26 W/2813 lm / 3000 K	Bílá	IP40 / IK07	4007841 067885	●
	<p>Stmívatelné základní a hlavní světlo, volitelné nouzové světlo, režim přítomnosti, funkce sousední skupiny. HF senzor ukrytý uvnitř svítidla.</p> <p>Data senzoru: 360° vysoká frekvence, Ø 10 m Propojení přes: Bluetooth Max. montážní výška: 4,00 m Montážní místo: Stěna, strop Rozměry: 55 x 350 x 350 mm</p> <p><small>Tento produkt obsahuje světelný zdroj třídy energetické účinnosti "C". (4007841 067878) Tento produkt obsahuje světelný zdroj třídy energetické účinnosti "D". (4007841 067885)</small></p> 				







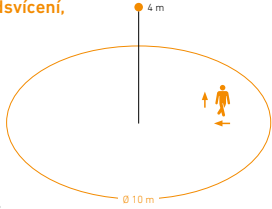

Produkt

Specifikace

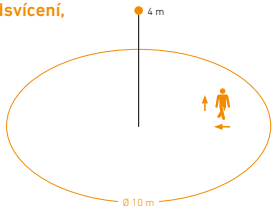
Verze

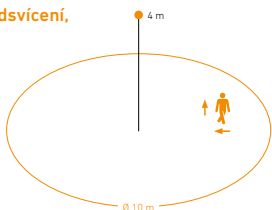
IP krytí

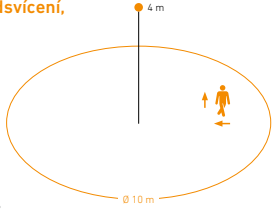
EAN

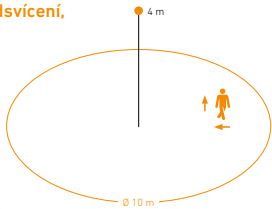
RS PRO R10 plus SC LED interiérové sensorové svítidlo 	8,5 W / 1053 lm / 4000 K	Bílá	IP40 / IK07	4007841 067700	●
	8,5 W / 992 lm / 3000 K	Bílá	IP40 / IK07	4007841 067717	●
	Stmívatelné základní a hlavní světlo, funkce podsvícení, volitelné nouzové světlo, režim přítomnosti, funkce sousední skupiny. HF senzor ukrytý uvnitř svítidla. Data senzoru: 360° vysoká frekvence, Ø 10 m Propojení přes: Bluetooth Max. montážní výška: 4,00 m Montážní místo: Stěna, strop Rozměry: Ø 300 x 55 mm <small>Tento produkt obsahuje světelný zdroj třídy energetické účinnosti "D".</small>				
RS PRO R20 plus SC LED interiérové sensorové svítidlo 	15,86 W / 1976 lm / 4000 K	Bílá	IP40 / IK07	4007841 067724	●
	15,86 W / 1823 lm / 3000 K	Bílá	IP40 / IK07	4007841 067755	●
	Stmívatelné základní a hlavní světlo, funkce podsvícení, volitelné nouzové světlo, režim přítomnosti, funkce sousední skupiny. HF senzor ukrytý uvnitř svítidla. Data senzoru: 360° vysoká frekvence, Ø 10 m Propojení přes: Bluetooth Max. montážní výška: 4,00 m Montážní místo: Stěna, strop Rozměry: Ø 350 x 55 mm <small>Tento produkt obsahuje světelný zdroj třídy energetické účinnosti "D".</small>				
RS PRO R20 plus Q SC LED interiérové sensorové svítidlo 	15,86 W / 1970 lm / 4000 K	Bílá	IP40 / IK07	4007841 067731	●
	15,86 W / 1826 lm / 3000 K	Bílá	IP40 / IK07	4007841 067748	●
	Stmívatelné základní a hlavní světlo, funkce podsvícení, volitelné nouzové světlo, režim přítomnosti, funkce sousední skupiny. HF senzor ukrytý uvnitř svítidla. Data senzoru: 360° vysoká frekvence, Ø 10 m Propojení přes: Bluetooth Max. montážní výška: 4,00 m Montážní místo: Stěna, strop Rozměry: 52 x 300 x 300 mm <small>Tento produkt obsahuje světelný zdroj třídy energetické účinnosti "D".</small>				
RS PRO R30 plus SC LED interiérové sensorové svítidlo 	23,7 W / 3019 lm / 4000 K	Bílá	IP40 / IK07	4007841 067762	●
	23,7 W / 2813 lm / 3000 K	Bílá	IP40 / IK07	4007841 067793	●
	Stmívatelné základní a hlavní světlo, funkce podsvícení, volitelné nouzové světlo, režim přítomnosti, funkce sousední skupiny. HF senzor ukrytý uvnitř svítidla. Data senzoru: 360° vysoká frekvence, Ø 10 m Propojení přes: Bluetooth Max. montážní výška: 4,00 m Montážní místo: Stěna, strop Rozměry: 420 x 55 mm <small>Tento produkt obsahuje světelný zdroj třídy energetické účinnosti "D".</small>				
RS PRO R30 plus Q SC LED interiérové sensorové svítidlo 	23,9 W / 2964 lm / 4000 K	Bílá	IP40 / IK07	4007841 067779	●
	23,9 W / 2813 lm / 3000 K	Bílá	IP40 / IK07	4007841 067786	●
	Stmívatelné základní a hlavní světlo, funkce podsvícení, volitelné nouzové světlo, režim přítomnosti, funkce sousední skupiny. HF senzor ukrytý uvnitř svítidla. Data senzoru: 360° vysoká frekvence, Ø 10 m Propojení přes: Bluetooth Max. montážní výška: 4,00 m Montážní místo: Stěna, strop Rozměry: 55 x 350 x 350 mm <small>Tento produkt obsahuje světelný zdroj třídy energetické účinnosti "D".</small>				

Produkt

Specifikace

Verze

IP krytí

EAN

<p>Modul nouzového osvětlení</p> <p>Řada R</p> 	Bílá	4007841 064143
	Náhradní dobijecí baterie pro nouzové světlo	
	Bílá	4007841 006457
	Automaticky rozsvítí LED nouzové světlo (107 lm) v souladu s EN 60598-2-22 po dobu 3 hodin.	

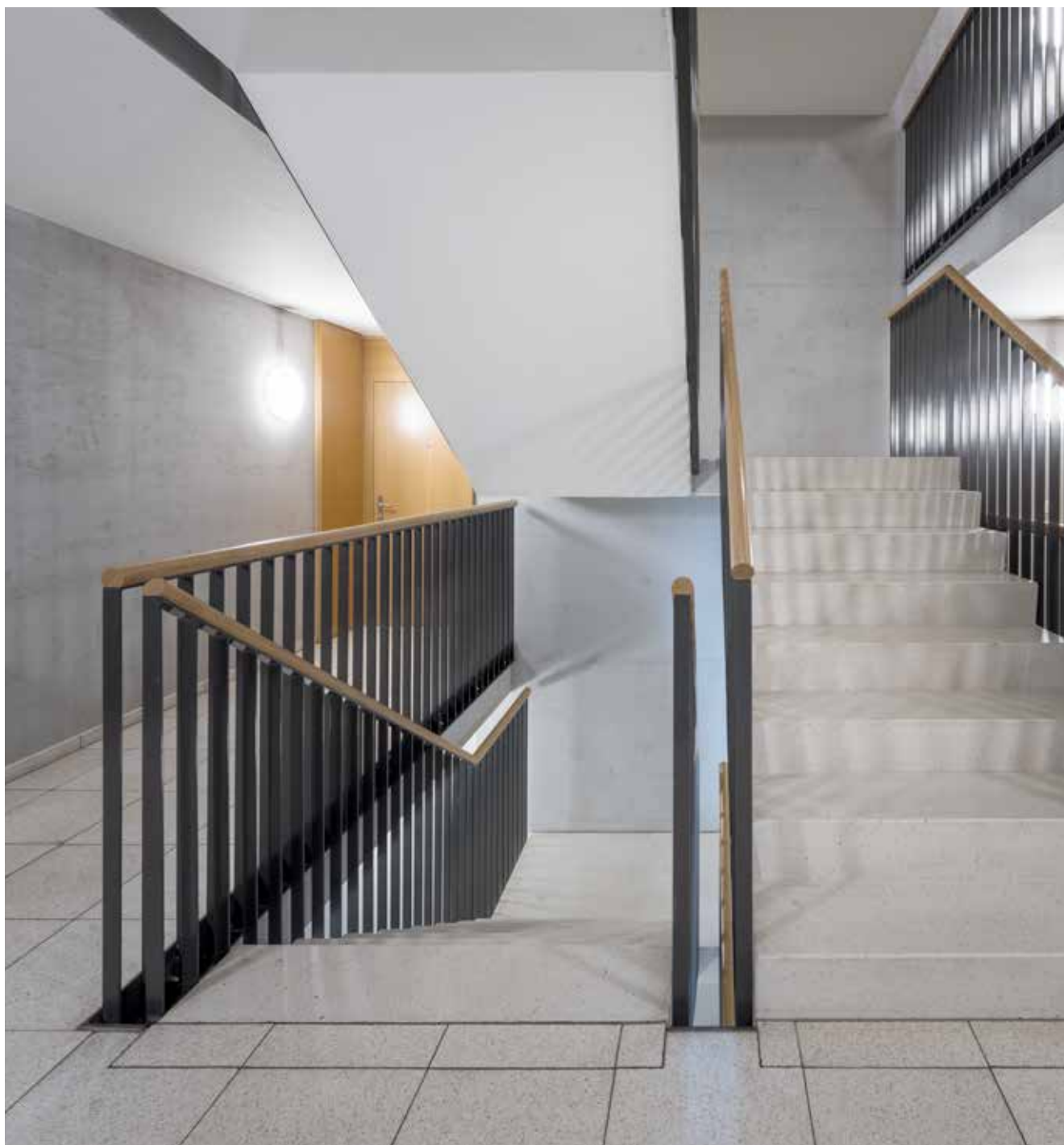







Produkt

Specifikace

Verze

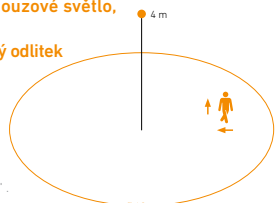
IP krytí

EAN

RS PRO S10 SC LED interiérové sensorové svítidlo 	12 W / 1200 lm / 3000 K	PC	IP20 / IK07	4007841 081096	
	12 W / 1250 lm / 4000 K	PC	IP20 / IK07	4007841 081072	
RS PRO S20 SC LED interiérové sensorové svítidlo 	15 W / 1284 lm / 4000 K	PC	IP65 / IK07	4007841 079772	
	15 W / 1284 lm / 4000 K	PC	IP20 / IK07	4007841 067540	
	15 W / 1760 lm / 3000 K	PC	IP65 / IK07	4007841 079789	
	15 W / 1760 lm / 3000 K	PC	IP20 / IK07	4007841 067564	
RS PRO S30 SC LED interiérové sensorové svítidlo 	26 W / 2626 lm / 4000 K	PMMA	IP20 / IK07	4007841 068042	
	26 W / 2496 lm / 3000 K	PMMA	IP20 / IK07	4007841 068059	
	Multibalení (4 kusy)				
	26 W / 2626 lm / 4000 K	PMMA	IP20 / IK07	4007841 068042	
	26 W / 2496 lm / 3000 K	PMMA	IP20 / IK07	4007841 068059	
RS PRO S30 Q SC LED interiérové sensorové svítidlo 	26 W / 2920 lm / 4000 K	PC	IP20 / IK03	4007841 067519	
	26 W / 2350 lm / 3000 K	PC	IP20 / IK03	4007841 067526	





Produkt

Specifikace

Verze

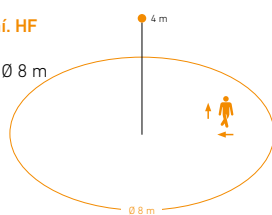
IP krytí

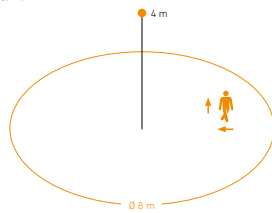
EAN

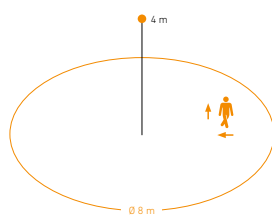
<h2>RS PRO P1 S</h2> <p>LED interiérové sensorové svítidlo</p>  <p>Stmívatelná základní úroveň osvětlení. HF senzor ukrytý uvnitř svítidla. Data senzoru: 360° vysoká frekvence, Ø 8 m Propojení přes: Kabel Max. montážní výška: 4,00 m Montážní místo: Stěna, strop Rozměry: Ø 280 x 110 mm</p> <p><small>Tento produkt obsahuje světelný zdroj třídy energetické účinnosti „E“ nebo „D“.</small></p> 	9,5W/1010 lm / 4000 K	Bílá	IP54 / IK03	4007841 056032	
	9,5W/960 lm / 3000 K	Bílá	IP54 / IK03	4007841 056063	
	Slave verze (bez senzoru)				
	9W/1010 lm / 4000 K	Bílá	IP54 / IK03	4007841 056049	
	9W/960 lm / 3000 K	Bílá	IP54 / IK03	4007841 056056	
	Multibalení (4 kusy)				
	9W/1010 lm / 4000 K	Bílá	IP54 / IK03	4007841 064815	
	9W/960 lm / 3000 K	Bílá	IP54 / IK03	4007841 064808	
	Náhradní stínítko				
	PMMA			4007841 063825	
<h2>RS PRO P2 S</h2> <p>LED interiérové sensorové svítidlo</p>  <p>Stmívatelná základní úroveň osvětlení. HF senzor ukrytý uvnitř svítidla. Data senzoru: 360° vysoká frekvence, Ø 8 m Propojení přes: Kabel Max. montážní výška: 4,00 m Montážní místo: Stěna, strop Rozměry: Ø 320 x 110 mm</p> <p><small>Tento produkt obsahuje světelný zdroj třídy energetické účinnosti „D“.</small></p> 	16W/1810 lm / 4000 K	Bílá	IP54 / IK03	4007841 056070	
	16W/1730 lm / 3000 K	Bílá	IP54 / IK03	4007841 056100	
	Slave verze (bez senzoru)				
	15,5W/1810 lm / 4000 K	Bílá	IP54 / IK03	4007841 056087	
	15,5W/1730 lm / 3000 K	Bílá	IP54 / IK03	4007841 056094	
	Nouzové světlo v souladu s EN 60598-2-22				
	16W/1810 lm / 4000 K	Bílá	IP54 / IK03	4007841 058579	
	16W/1730 lm / 3000 K	Bílá	IP54 / IK03	4007841 058586	
	Náhradní dobíjecí baterie pro nouzové světlo				
		Bílá		4007841 006457	
Náhradní stínítko					
PMMA			4007841 063832		
<h2>RS PRO P3 S</h2> <p>LED interiérové sensorové svítidlo</p>  <p>Stmívatelná základní úroveň osvětlení. HF senzor ukrytý uvnitř svítidla. Data senzoru: 360° vysoká frekvence, Ø 8 m Propojení přes: Kabel Max. montážní výška: 4,00 m Montážní místo: Stěna, strop Rozměry: Ø 400 x 142 mm</p> <p><small>Tento produkt obsahuje světelný zdroj třídy energetické účinnosti „D“.</small></p> 	20W/2310 lm / 4000 K	Bílá	IP54 / IK03	4007841 056117	
	20W/2210 lm / 3000 K	Bílá	IP54 / IK03	4007841 056148	
	Slave verze (bez senzoru)				
	19,5W/2310 lm / 4000 K	Bílá	IP54 / IK03	4007841 056124	
	19,5W/2210 lm / 3000 K	Bílá	IP54 / IK03	4007841 056131	
	Nouzové světlo v souladu s EN 60598-2-22				
	20W/2310 lm / 4000 K	Bílá	IP54 / IK03	4007841 058593	
	20W/2210 lm / 3000 K	Bílá	IP54 / IK03	4007841 058609	
	Náhradní dobíjecí baterie pro nouzové světlo				
		Bílá		4007841 006457	
Náhradní stínítko					
PMMA			4007841 063849		





Produkt

Specifikace

Verze

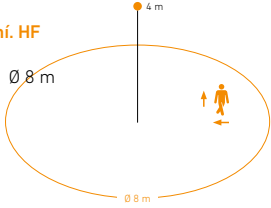
IP krytí

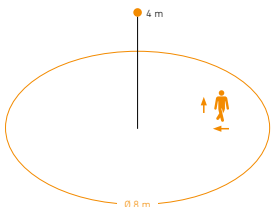
EAN

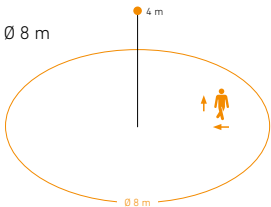
<h2>RS PRO P1 plochý S</h2> <p>LED interiérové sensorové svítidlo</p>  <p>Stmívatelná základní úroveň osvětlení. HF senzor ukrytý uvnitř svítidla. Data senzoru: 360° vysoká frekvence, Ø 8 m Max. montážní výška: 4,00 m Rozměry: Ø 280 x 110 mm</p> <p><small>Tento produkt obsahuje světelný zdroj třídy energetické účinnosti „D“.</small></p> 	9,5 W / 1010 lm / 4000 K	Bílá	IP54 / IK03	4007841 069674	
	9,5 W / 960 lm / 3000 K	Bílá	IP54 / IK03	4007841 069681	
	Slave verze (bez senzoru)				
	9 W / 1010 lm / 4000 K	Bílá	IP54 / IK03	4007841 069698	
	9 W / 960 lm / 3000 K	Bílá	IP54 / IK03	4007841 069704	
	Náhradní stínítko				
PMMA			4007841 084530		
<h2>RS PRO P2 plochý S</h2> <p>LED interiérové sensorové svítidlo</p>  <p>Stmívatelná základní úroveň osvětlení. HF senzor ukrytý uvnitř svítidla. Data senzoru: 360° vysoká frekvence, Ø 8 m Max. montážní výška: 4,00 m Rozměry: Ø 320 x 110 mm</p> <p><small>Tento produkt obsahuje světelný zdroj třídy energetické účinnosti „D“.</small></p> 	16 W / 1810 lm / 4000 K	Bílá	IP54 / IK03	4007841 069735	
	16 W / 1730 lm / 3000 K	Bílá	IP54 / IK03	4007841 069742	
	Slave verze (bez senzoru)				
	15,5 W / 1810 lm / 4000 K	Bílá	IP54 / IK03	4007841 069759	
	15,5 W / 1730 lm / 3000 K	Bílá	IP54 / IK03	4007841 069766	
	Nouzové světlo v souladu s EN 60598-2-22				
	16 W / 1810 lm / 4000 K	Bílá	IP54 / IK03	4007841 069711	
	16 W / 1730 lm / 3000 K	Bílá	IP54 / IK03	4007841 069728	
Náhradní dobíjecí baterie pro nouzové světlo					
	Bílá		4007841 006457		
Náhradní stínítko					
	PMMA		4007841 084547		
<h2>RS 10 SC</h2> <p>E27 senzorem spínaná interiérová svítidlo</p>  <p>HF senzor ukrytý uvnitř svítidla. Data senzoru: 360° vysoká frekvence, Ø 8 m Propojení přes: Kabel Max. montážní výška: 4,00 m Montážní místo: Stěna, strop Rozměry: Ø 280 x 110 mm</p> 	max. 75 W / E27	Bílá	IP44 / IK03	4007841 730512	
	Náhradní skleněné stínítko				
	Sklo		4007841 001810		



RS PRO 5100. Nejpokročilejší lineární svítidlo pro řešení nedostatků při modernizaci.

Připraveno na změnu v podzemních a vícepodlažních garážích, výrobních budovách, chodbách a uličkách, které jsou stále ještě osvětleny zastaralými difuzními světly. Je to tak snadné: Použijte stávající kabely, připojte je ke stávajícím otvorům, bezdrátově nakonfigurujte novou instalaci a upravte všechny parametry pomocí snadno použitelné aplikace. Výsledek: Nejmodernější osvětlení založené na stávající elektroinstalaci, pokročilá uživatelská přívětivost s mnoha funkcemi a okamžité snížení nákladů díky maximální energetické účinnosti. Novinka: Verze s nouzovým světlem a 5-žilovou průchozí kabeláží.



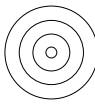

Film o používání v oblasti parkování a transportu



 <p>Bezdrátově propojitelné přes Bluetooth</p>	 <p>Uvedení do provozu a nastavení prostřednictvím aplikace</p>	 <p>360° vysokofrekvenční senzor</p>	 <p>IP66</p>	 <p>Odolné proti nárazu IK07</p>
---	--	---	--	---



Produkt	Specifikace	Verze	IP krytí	EAN	
RS PRO 5100 SC LED interiérové senzorové svítidlo  <p>Stmívatelné základní a hlavní světlo, režim přítomnosti, funkce sousední skupiny. HF senzor ukrytý uvnitř svítidla. Data senzoru: 360° vysoká frekvence, Ø 10 m Propojení přes: Bluetooth Max. montážní výška: 3,50 m Montážní místo: Stěna, strop Rozměry: 58 x 1370 x 87 mm</p> <p><small>Tento produkt obsahuje světelný zdroj třídy energetické účinnosti „D“.</small></p> 	31 W / 4250 lm / 4000 K	Bílá	IP66 / IK07	4007841 078881	
	Slave verze (bez senzoru)				
	31 W / 4250 lm / 4000 K	Bílá	IP66 / IK07	4007841 079178	
	Nouzové světlo v souladu s EN 60598-2-22				
	31 W / 4250 lm / 4000 K	Bílá	IP66 / IK07	4007841 079161	
	5 žilová verze				
31 W / 4250 lm / 4000 K	Bílá	IP66 / IK07	4007841 079185		
RS PRO 5150 SC LED interiérové senzorové svítidlo  <p>Stmívatelné základní a hlavní světlo, režim přítomnosti, funkce sousední skupiny. HF senzor ukrytý uvnitř svítidla. Data senzoru: 360° vysoká frekvence, Ø 12 m Max. montážní výška: 4,00 m Rozměry: 1500 x 87 x 58 mm</p> <p><small>Tento produkt obsahuje světelný zdroj třídy energetické účinnosti „D“.</small></p> 	42 W / 5940 lm / 4000 K	Bílá	IP66 / IK07	4007841 058739 ●	
	Slave verze (bez senzoru)				
	42 W / 5940 lm / 4000 K	Bílá	IP66 / IK07	4007841 058722 ●	
	Nouzové světlo v souladu s EN 60598-2-22				
	42 W / 5940 lm / 4000 K	Bílá	IP66 / IK07	4007841 058715 ●	
	5 žilová verze				
42 W / 5940 lm / 4000 K	Bílá	IP66 / IK07	4007841 079338 ●		

Reflektor XLED PRO. Optimální osvětlení pro každou situaci.

Díky naklápění a otáčení panelů LED do libovolné zvolené polohy plní naše světlomety řady XLED PRO všechny potřeby. Revoluční čtvercová a široká čočka značky STEINEL umožňuje osvětlit čtvercové nebo obdélníkové plochy na zařízeních, firemních budovách, vchodech nebo cestách s nebývalou přesností. Další verze XL poskytující až 4400 lumenů světla nabízejí ještě větší výkon. Pro instalaci XLED PRO 240 na libovolný roh je k dispozici rohový držák na stěnu.

Všechny tyto světlomety lze namontovat až do výšky 6 m.



XLED PRO 240





Produkt

Specifikace

Verze

IP krytí

EAN

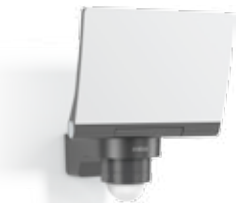
<h2>XLED PRO Square XL</h2> <p>Senzorem spínaný LED reflektor</p>   	47 W / 3770 lm / 4000 K	Bílá	IP54 / IK03	4007841 009922
	47 W / 3770 lm / 4000 K	Černá	IP54 / IK03	4007841 009946
	<p>LED panel otočný o 360°, čtvercové osvětlení. Trvalé světlo 4 hodiny, základní světlo 3% Data senzoru: 240° pasivní infračervené, r = 12 m Propojení přes: Kabel Max. montážní výška: 6,00 m Montážní místo: Stěna Rozměry: 130 x 178 x 230 mm</p> 			
<h2>XLED PRO Wide XL</h2> <p>Senzorem spínaný LED reflektor</p>   	45 W / 3489 lm / 4000 K	Bílá	IP54 / IK03	4007841 010041
	45 W / 3489 lm / 4000 K	Černá	IP54 / IK03	4007841 010065
	<p>LED panel otočný o 360°, obdélníkové osvětlení. Trvalé světlo 4 hodiny, základní světlo 3% Data senzoru: 240° pasivní infračervené, r = 12 m Propojení přes: Kabel Max. montážní výška: 6,00 m Montážní místo: Stěna Rozměry: 126 x 265 x 188 mm</p> 			
<h2>XLED PRO 240 S</h2> <p>Senzorem spínaný LED reflektor</p>  	19,3 W / 2124 lm / 3000 K	Bílá	IP44 / IK03	4007841 068073
	19,3 W / 2124 lm / 4000 K	Bílá	IP44 / IK03	4007841 068370
	19,3 W / 2124 lm / 3000 K	Černá	IP44 / IK03	4007841 068110
	19,3 W / 2124 lm / 4000 K	Černá	IP44 / IK03	4007841 068363
	19,3 W / 2124 lm / 3000 K	Antracitová	IP44 / IK03	4007841 068066
	Slave verze (bez senzoru)			
	19,3 W / 2124 lm / 3000 K	Bílá	IP44 / IK03	4007841 068103
	19,3 W / 2124 lm / 3000 K	Černá	IP44 / IK03	4007841 068097
	19,3 W / 2124 lm / 3000 K	Antracitová	IP44 / IK03	4007841 068080
	<p>2x LED panel otočný o 180°, včetně rohového držáku na stěnu Data senzoru: 240° pasivní infračervené, r = 12 m Propojení přes: Kabel Max. montážní výška: 6,00 m Montážní místo: Stěna, roh Rozměry: 161 x 180 x 221 mm (slave: 161 x 180 x 199 mm)</p> 			

XLED PRO One. Jas není dojem.

LED světelný tok 6116 lumenů poskytuje světlo XLED PRO One teplé bílé světlo pro dokonalé osvětlení až do toho posledního rohu.

Robustní hliníkový světlomet je k dispozici se třemi světelnými výkony, každý je k dispozici jako verze se senzorem a bez senzoru a s 5 letou zárukou od firmy STEINEL.



XLED PRO One S

	XLED PRO One S	XLED PRO One Plus S	XLED PRO One Max S	XLED PRO One	XLED PRO One Plus	XLED PRO One Max
Světelný tok	2204 lm	4370 lm	6116 lm	2236 lm	4370 lm	6093 lm
Senzor	240°, max. 10 m	240°, max. 10 m	240°, max. 10 m	-	-	-
Základní úroveň osvětlení	10 %	10 %	10 %	-	-	-



Hliníkové pouzdro



Panel lze otáčet
o 180°.







vč. RC12 s verzemi
senzorů



Možnost chytrého
dálkového ovládání

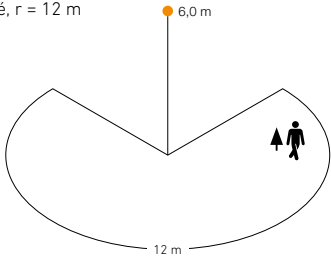

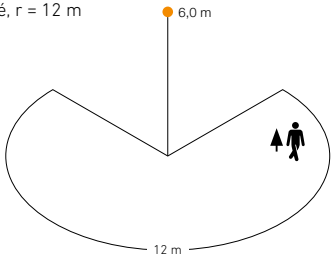
Volitelně adaptér pro
povrchovou montáž

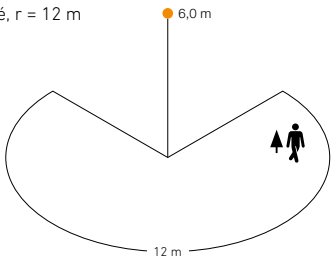
<h3>XLED PRO ONE S</h3> <p>Senzorem spínaný LED reflektor</p>  <p>SMART REMOTE READY</p>	18,4 W / 2204 lm / 3000 K	Antracitová	IP44 / IK03	4007841 069568	
	Slave verze (bez senzoru)				
	17,7 W / 2236 lm / 3000 K	Antracitová	IP44 / IK03	4007841 069513	
	Instalace na povrch				
	Antracitová			4007841 080990	
<p>Data senzoru: 240° pasivní infračervené, r = 12 m Propojení přes: Kabel Max. montážní výška: 6,00 m Montážní místo: Strop, stěna Rozměry: 182 x 229 x 230 mm</p> 					
E A G					
<h3>XLED PRO ONE Plus S</h3> <p>Senzorem spínaný LED reflektor</p>  <p>SMART REMOTE READY</p>	33,8 W / 4370 lm / 3000 K	Antracitová	IP44 / IK03	4007841 069551	
	Slave verze (bez senzoru)				
	33,1 W / 4370 lm / 3000 K	Antracitová	IP44 / IK03	4007841 069544	
	Instalace na povrch				
	Antracitová			4007841 080983	
<p>Data senzoru: 240° pasivní infračervené, r = 12 m Propojení přes: Kabel Max. montážní výška: 6,00 m Montážní místo: Strop, stěna Rozměry: 202 x 259 x 250 mm</p> 					
E A G					
<h3>XLED PRO ONE Max S</h3> <p>Senzorem spínaný LED reflektor</p>  <p>SMART REMOTE READY</p>	50,1 W / 6116 lm / 3000 K	Antracitová	IP44 / IK03	4007841 069537	
	Slave verze (bez senzoru)				
	49,1 W / 6093 lm / 3000 K	Antracitová	IP44 / IK03	4007841 069520	
	Instalace na povrch				
	Antracitová			4007841 080983	
<p>Data senzoru: 240° pasivní infračervené, r = 12 m Propojení přes: Kabel Max. montážní výška: 6,00 m Montážní místo: Strop, stěna Rozměry: 202 x 259 x 250 mm</p> 					
E A G					

Produkt	Specifikace	Verze	IP krytí	EAN
<p>Smart Remote (Inteligentní dálkové ovládání)</p> <p>Dálkové ovládání</p> 	Černá			4007841 009151
<p>RC 12</p> <p>Dálkové ovládání</p> 	Černá			4007841 079000 ●
<p>Pro ovládání světel a senzorů přes chytrý telefon nebo tablet. Nahrazuje dálkové ovladače RC1 - RC12. Včetně 2 x baterií typu AAA.</p>				
<p>Nastavení soumraku, doba zapnutí, reset, režim instalace, trvale OFF/ON (4 h), režim TEACH, doba základní úrovně osvětlení Pro: XLED PRO ONE S, XLED PRO ONE PLUS S, XLED PRO ONE MAX S</p>				

XSolar lights. Světlo kdykoli a kdekoli. Bez jakéhokoli napájecího bodu.

Svítidlo bez připojení k elektrickému napájení - To je fantastický nápad stojící za solárními svítidly. Ale má to smysl pouze tehdy, když se na ně můžete vždy spolehnout. Svítidla STEINEL XSolar prostě fungují neustále – poskytují jasné světlo 365 dní v roce. I za špatného počasí. Protože se nám podařilo dokonale zkombinovat vynikající komponenty: vysoce účinné LED diody, precizní sensorová technologie STEINEL, nejmodernější lithium-železo-fosfátové dobíjecí baterie. Kdykoliv se setmí, znamená to, že si můžete být naprosto jisti, že se světlo rozsvítí, kdykoli je potřeba. Bez ohledu na to, zda je léto nebo zima. Díky tomu jsou naše svítidla XSolar ideálním řešením osvětlení pro stěny budov, přístřešky pro auta a venkovní prostory.



XSolar L-S



Monokrystalický solární panel



Vysoce účinný LED systém

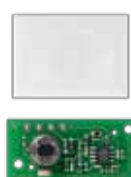

Vysoce výkonný infračervený senzor



Lithium-železo fosfátová dobíjecí baterie



Inteligentní řízení



Produkt

Specifikace

Verze

IP krytí

EAN

<h2>XSolar L-S</h2> <p>LED solární svítidla</p> 	1,2 W / 150 lm / 4000 K	Antracitová	IP44 / IK03	4007841 009823
6 m prodlužovací kabel				
Černá				4007841 006518
<p>Dobijecí lithium-železofosfátová baterie poskytující světlo po dobu 60 dnů Data senzoru: 140° pasivní infračervené, r = 8 m Max. montážní výška: 2,00 m Montážní místo: Stěna Rozměry: 187 x 189 x 298 mm</p>				
<h2>XSolar GL-S</h2> <p>LED solární svítidla</p> 	1,2 W / 150 lm / 4000 K	Antracitová	IP44 / IK03	4007841 009830
<p>Dobijecí lithium-železofosfátová baterie poskytující světlo po dobu 60 dnů Data senzoru: 140° pasivní infračervené, r = 5 m Montážní místo: Stojaté rozměry: 188 x 194 x 1178 mm</p>				

Venkovní svítidlo, které vyřeší všechny problémy.

Hodnota z místa spíše než hrubý odhad. Díky čtyřem přesným zapuštěným infračerveným sensorům - každý mechanicky a samostatně nastavitelný ve čtyřech směrech - poskytuje DL Vario Quattro PRO LED přesnou detekci, kdykoli je to nutné. Dosah lze také přesně nastavit mezi 2 a 8 m, což znamená, že přilehlé ulice a cesty mohou být vyloučeny z detekční zóny. Zvenčí jsou čočky senzoru integrované v difuzoru svítidla rozpoznatelné pouze jako nenápadná voštinová struktura a doplňují čistě vypadající design svítidla, aniž by sensorové prvky kazily celkový vzhled. Svítidlo, které spolehlivě poskytuje světlo přesně tam, kde ho potřebujete.



DL Vario Quattro PRO S



Čočky senzorů integrované v difuzoru

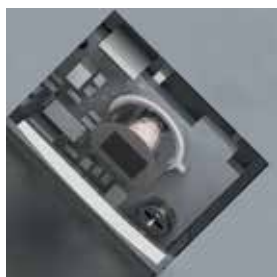

4 infračervené senzory individuálně konfigurovatelné



Nastavení dosahu od 2 do 8 m v libovolném směru



Senzor nastavitelný v každém směru

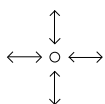

4 infračervené senzory
individuálně konfigurovatelné

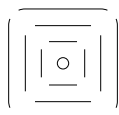

Nastavení dosahu od 2 do 8 m
v libovolném směru

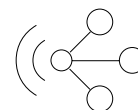

10 svítidel propojitelných
kabelem

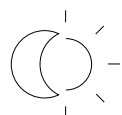

2 - 1000 lux



5 sekund - 30 minut

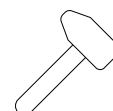

Odolné proti nárazu IK07





Produkt

Specifikace

Verze

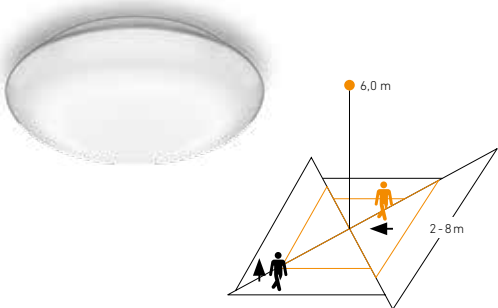
IP krytí

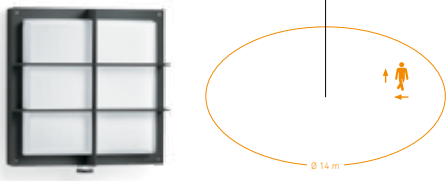
EAN

<h2>DL VARIO QUATTRO PRO S</h2> <p>Venkovní LED svítidlo spínané senzorem</p> 	14 W / 1430 lm / 4000 K	Bílá	IP54 / IK07	4007841 068196
	14 W / 1430 lm / 4000 K	Stříbrná	IP54 / IK07	4007841 035495
	14 W / 1430 lm / 4000 K	Antracitová	IP54 / IK07	4007841 057589
	14 W / 1430 lm / 3000 K	Bílá	IP54 / IK07	4007841 068202
	14 W / 1430 lm / 3000 K	Stříbrná	IP54 / IK07	4007841 035433
	14 W / 1430 lm / 3000 K	Antracitová	IP54 / IK07	4007841 057596
	<p>se 4 individuálně nastavitelnými infračervenými senzory. Trvalé světlo 4 hodiny, základní světlo 10% Data senzoru: 360° pasivní infračervený, 16 x 16 m Propojení přes: Kabel Max. montážní výška: 6,00 m Montážní místo: Strop Rozměry: Ø 310 x 69 mm</p> <p><small>Tento produkt obsahuje světelný zdroj třídy energetické účinnosti "D".</small></p>			
<h2>L 690 S</h2> <p>Venkovní LED svítidlo spínané senzorem</p> 	8,5 W / 700 lm / 3000 K	Antracitová	IP44 / IK07	4007841 053000
	<p>Náhradní stínítko</p> <p>PMMA</p> <p>4007841 006327</p> <p>S miniaturním senzorem. Trvalé osvětlení 4 hodiny, základní úroveň osvětlení 10 %, včetně štítku s číslem domu Data senzoru: 360° pasivní infračervený, r = 7 m Propojení přes: Kabel Max. montážní výška: 2,50 m Montážní místo: Stěna Rozměry: 104 x 291 x 303 mm</p> <p><small>Tento produkt obsahuje světelný zdroj třídy energetické účinnosti "D".</small></p>			
<h2>L 691 S</h2> <p>Venkovní LED svítidlo spínané senzorem</p> 	8,5 W / 576 lm / 3000 K	Antracitová	IP44 / IK07	4007841 053031
	<p>Náhradní stínítko</p> <p>PMMA</p> <p>4007841 006327</p> <p>S miniaturním senzorem. Trvalé světlo 4 hodiny, základní světlo 10% Data senzoru: 360° pasivní infračervený, r = 7 m Propojení přes: Kabel Max. montážní výška: 2,50 m Montážní místo: Stěna Rozměry: 126 x 291 x 303 mm</p> <p><small>Tento produkt obsahuje světelný zdroj třídy energetické účinnosti "D".</small></p>			
<h2>L 330 S</h2> <p>Venkovní LED svítidlo spínané senzorem</p> 	8,4 W / 815 lm / 3000 K	Antracitová	IP44 / IK10	4007841 053079
	<p>Náhradní stínítko</p> <p>PMMA</p> <p>4007841 062965</p> <p>S miniaturním senzorem. Trvalé světlo 4 hodiny, základní světlo 10% Data senzoru: 360° pasivní infračervený, r = 7 m Propojení přes: Kabel Max. montážní výška: 2,50 m Montážní místo: Stěna Rozměry: 109 x 253 x 270 mm</p> <p><small>Tento produkt obsahuje světelný zdroj třídy energetické účinnosti "D".</small></p>			
<h2>L 331 S</h2> <p>Venkovní LED svítidlo spínané senzorem</p> 	8,4 W / 711 lm / 3000 K	Antracitová	IP44 / IK10	4007841 053093
	<p>Náhradní stínítko</p> <p>PMMA</p> <p>4007841 062965</p> <p>S miniaturním senzorem. Trvalé světlo 4 hodiny, základní světlo 10% Data senzoru: 360° pasivní infračervený, r = 7 m Propojení přes: Kabel Max. montážní výška: 2,50 m Montážní místo: Stěna Rozměry: 124 x 253 x 270 mm</p> <p><small>Tento produkt obsahuje světelný zdroj třídy energetické účinnosti "D".</small></p>			

Produkt

Specifikace

Verze

IP krytí

EAN

<p>L 825 SC</p> <p>Venkovní LED svítidlo spínané senzorem</p> 	9,7 W / 707 lm / 3000 K	Antracitová	IP44 / IK03	4007841 059903
<p>Konfigurace přes Bluetooth, ovládání přes aplikaci. Trvalé světlo 4 hodiny, základní světlo 10-50% Data senzoru: 160° iHF (inteligentní vysokofrekvenční technologie), r = 5 m Propojení přes: Bluetooth Max. montážní výška: 2,50 m Montážní místo: Stěna Rozměry: 157 x 331 x 95 mm <small>Tento produkt obsahuje světelný zdroj třídy energetické účinnosti "E".</small></p>				
<p>L 666 S</p> <p>Venkovní LED svítidlo spínané senzorem</p> 	8,5 W / 596 lm / 3000 K	Antracitová	IP44 / IK07	4007841 053116
<p>Náhradní stínítko</p>				
PMMA				4007841 063801
<p>S miniaturním senzorem. Trvalé osvětlení 4 hodiny, základní úroveň osvětlení 10 %, včetně štítku s číslem domu Data senzoru: 360° pasivní infračervené, r = 7 m Propojení přes: Kabel Max. montážní výška: 2,50 m Montážní místo: Stěna Rozměry: 122 x 102 x 269 mm <small>Tento produkt obsahuje světelný zdroj třídy energetické účinnosti "E".</small></p>				
<p>L 665 S</p> <p>Venkovní LED svítidlo spínané senzorem</p> 	10,4 W / 611 lm / 3000 K	Antracitová	IP44 / IK07	4007841 053949
<p>Náhradní stínítko</p>				
PMMA				4007841 063801
<p>Náhradní LED panel</p>				
Sklo				4007841 063818
<p>S miniaturním senzorem. Trvalé osvětlení 4 hodiny, základní úroveň osvětlení 10 %, včetně štítku s číslem domu Data senzoru: 360° pasivní infračervené, r = 7 m Propojení přes: Kabel Max. montážní výška: 2,50 m Montážní místo: Stěna Rozměry: 122 x 326 x 269 mm <small>Tento produkt obsahuje světelný zdroj třídy energetické účinnosti "E".</small></p>				
<p>L 400 S</p> <p>E27 venkovní senzorové svítidlo s infračerveným senzorem</p> 	max. 60 W/E27	Bílá	IP44 / IK03	4007841 611118
<p>Náhradní skleněné stínítko</p>				
Sklo				4007841 001902
<p>Rohový držák na stěnu</p>				
Bílá				4007841 630416
Černá				4007841 630317
<p>Ručně fukané křišťálové stínidlo, nepřetržité svícení 4 hod., základní světlo 10-50% Data senzoru: 240° pasivní infračervené, r = 12 m Max. montážní výška: 6,00 m Montážní místo: Stěna Rozměry: 250 x 215 x 336 mm</p>				

Světelná kostka nejvyšší třídy. Nyní také součást řady Professional.

Tento systém krychlového osvětlení dodává každému obytnému prostředí nádech vyšší třídy. Svítidla dokonale ladí s moderní architekturou budovy a jak hlavní svítidlo – které lze pomocí aplikace ztlumit – tak příjemný měkký start svítidla pomohou obyvatelům šetřit energii a vytvořit dokonalé osvětlení pro každou situaci. Možnost bezdrátového připojení k síti Bluetooth umožňuje svítidlu myslet dopředu, zatímco funkce sousední skupiny Vám umožňuje zajistit rovnoměrné, bezpečné osvětlení na cestách a podél budov.



Produkt

Specifikace

Verze

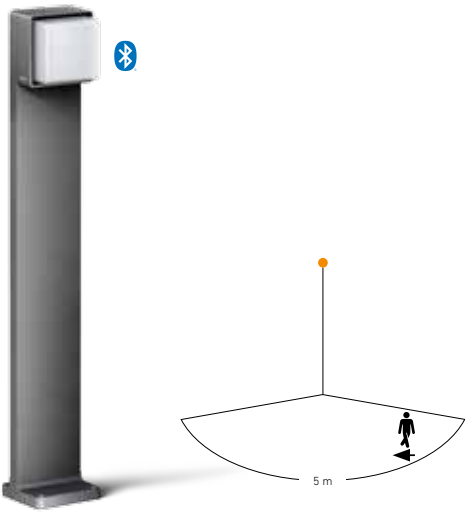
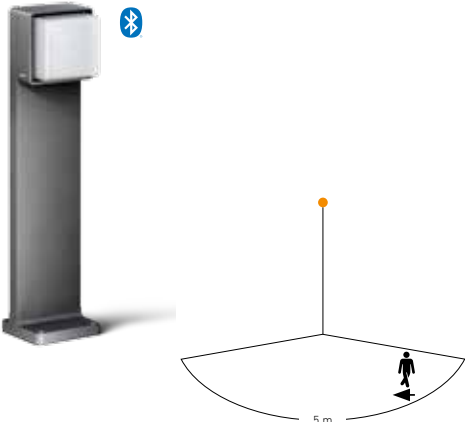
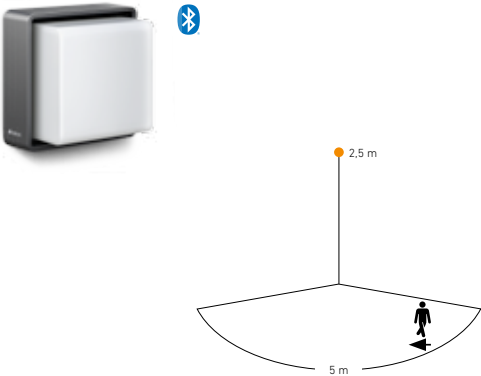

IP krytí

EAN

<h2>GL 85 SC 900</h2> <p>Venkovní LED svítidlo spínané senzorem</p> 	9 W / 633 lm / 3000 K	Antracitová	IP44 / IK03	4007841 078683	●
	Slave verze (bez senzoru)				
	9 W / 719 lm / 3000 K	Antracitová	IP44	4007841 078676	●
	Náhradní profil stojanu				
		Antracitová		4007841 078867	●
Náhradní základna					
	Antracitová		4007841 078843	●	
<p>Hliníkové stojanové světlo s vnitřním iHF senzorem. Stmívatelné hlavní světlo, jemný start světla, funkce nepřetržitého svícení, propojení přes Bluetooth. Data senzoru: 160° iHF (inteligentní vysokofrekvenční technologie), r = 5 m Propojení přes: Bluetooth Max. montážní výška: 2,00 m Montážní místo: Stojaté Rozměry: 136 mm x 146 mm x 900 mm</p> <p><small>Tento produkt obsahuje světelný zdroj třídy energetické účinnosti "F".</small></p>					
<h2>GL 85 SC 600</h2> <p>Venkovní LED svítidlo spínané senzorem</p> 	9 W / 655 lm / 3000 K	Antracitová	IP44	4007841 078669	●
	Slave verze (bez senzoru)				
	9 W / 719 lm / 3000 K	Antracitová	IP44	4007841 078652	●
	Náhradní profil stojanu				
	Antracitová			4007841 078850	●
Náhradní základna					
Antracitová			4007841 078843	●	
<p>Hliníkové stojanové světlo s vnitřním iHF senzorem. Stmívatelné hlavní světlo, jemný start světla, funkce nepřetržitého svícení, propojení přes Bluetooth. Data senzoru: 160° iHF (inteligentní vysokofrekvenční technologie), r = 5 m Propojení přes: Bluetooth Max. montážní výška: 2,00 m Montážní místo: Stojaté Rozměry: 136 mm x 146 mm x 600 mm</p> <p><small>Tento produkt obsahuje světelný zdroj třídy energetické účinnosti "F".</small></p>					
<h2>L 845 SC</h2> <p>Venkovní LED svítidlo spínané senzorem</p> 	9 W / 655 lm / 3000 K	Antracitová	IP44 / IK03	4007841 078645	●
	Slave verze (bez senzoru)				
	9 W / 719 lm / 3000 K	Antracitová	IP44	4007841 078638	●
<p>Nástěnné svítidlo s vnitřním 160° iHF senzorem. Konfigurace přes Bluetooth a aplikaci. Možné konfigurace: Dosah senzoru, volitelné základní světlo, doba svícení, prahová hodnota, pozvolný start světla, funkce trvalého svícení Data senzoru: 160° iHF (inteligentní vysokofrekvenční technologie), r = 5 m Propojení přes: Bluetooth Max. montážní výška: 2,50 m Montážní místo: Stěna Rozměry: 134 x 134 x 87 mm</p> <p><small>Tento produkt obsahuje světelný zdroj třídy energetické účinnosti "F".</small></p>					

Servis. Vyrobeno firmou STEINEL.

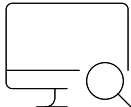
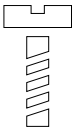
Již 60 let vynalézáme a vyvíjíme technologické produkty, které daleko předběhly a předbíhají svoji dobu a jsou schopny změnit celé trhy. Specializujeme se na senzorovou techniku a dokážeme zajistit vše, co je potřeba v automatickém osvětlení a při automatizaci budov. Produkt, software a servis – můžeme vám poskytnout vše pro Vaši aplikaci.

<p>DIALux RELUX®</p> <p>DIALux / Relux bezplatná plánovací služba</p> <p>Telefon +49 (0) 5245 / 448 - 307 Fax +49 (0) 5245 / 448 - 308 E-mail: objekte@steinel.de</p>	 <p>Naši kompletní produktovou nabídku spolu s návodem k obsluze a produktová videa najdete na www.steinel.de</p>	
<p>5</p> <p>5 let záruky na všechny naše produkty z řady „Professional“</p>	 <p>Servis a náhradní díly značky STEINEL a záruka dostupnosti originálních dílů STEINEL.</p>	 <p>Kontaktujte naše obchodní zástupce pro jakékoli podrobnosti, které budete potřebovat.</p>

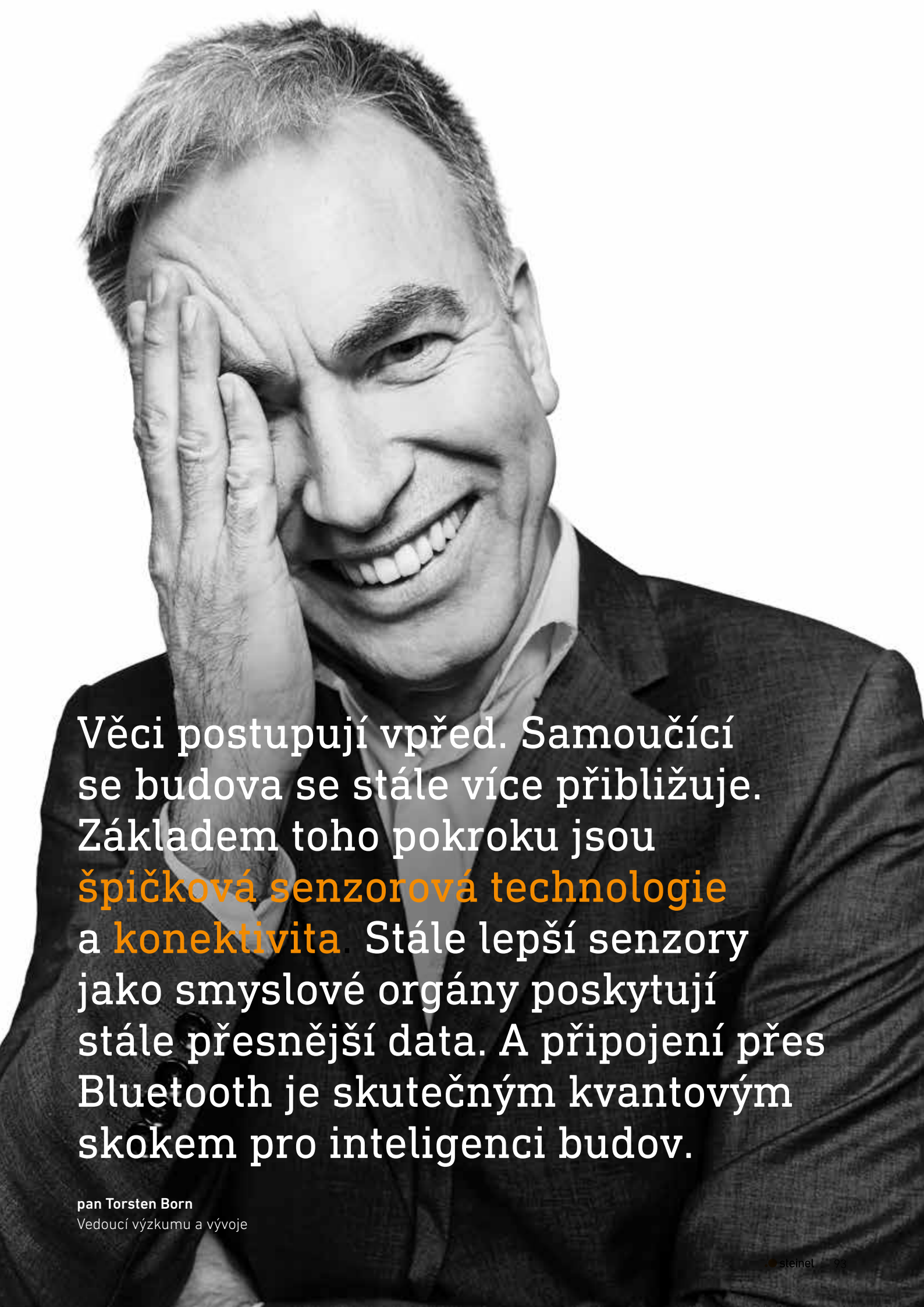
A black and white photograph of a middle-aged man with short, graying hair. He is smiling broadly, showing his teeth, and has his right hand pressed against his forehead in a gesture of surprise or contemplation. He is wearing a dark suit jacket over a light-colored collared shirt. The background is plain white.

Věci postupují vpřed. Samoučící se budova se stále více přibližuje. Základem toho pokroku jsou **špičková senzorová technologie** a **konektivita**. Stále lepší senzory jako smyslové orgány poskytují stále přesnější data. A připojení přes Bluetooth je skutečným kvantovým skokem pro inteligenci budov.

pan Torsten Born
Vedoucí výzkumu a vývoje

Kontakty pro Českou & Slovenskou republiku

Petr Kučera

Sales Director CZ&SK

M +420 731 474 723

petr.kucera@steinel.cz

Branislav Hubina

Sales Manager SK

M +421 908 716 181

branislav.hubina@steinel.cz

STEINEL Technik s.r.o.

Rumunská 655/9

CZ-46001 Liberec IV-Perštýn, Czech Republic

www.stinel.cz

